



Leuchtturm



Acessórios de coleção para moedas, barras e notas de banco **2024**

Acessórios para moedas de euro

Moedas de 2 euros e moedas em circulação
Moedas europeias comemorativas
Álbuns, estojos e caixas com compartimentos

Acessórios para moedas de investimento e barras

Moedas de ouro e de prata
Estojo e caixas
Álbuns, caixas e cápsulas

Outros acessórios

Limpeza e manutenção
Armazenamento e transporte
Acessórios óticos

Leuchtturm

«A nossa paixão desde o início.»

Timka e Helmut recolhem tampas de alumínio
de recipientes para servir creme de café.



**Colecionar faz
parte de nós.**

Os selos valorizam a história, as moedas permitem que os regentes do passado resplandeçam de novo e as cartas colecionáveis envolvem ícones do desporto. Independentemente do obcadato que faz o coração do colecionador bater mais rápido, o colecionismo é mais do que apenas guardar coisas. O colecionismo é paixão. A Leuchtturm dedica-se há mais de 100 anos ao fabrico de acessórios para produtos de coleção e seus colecionadores.

Mais em leuchtturm.com

O colecionismo é uma parte de nós.

Sabemos que o colecionismo está profundamente enraizado na personalidade de cada um de nós. Quer a paixão tenha sido suscitada pela inspiração do avô orgulhoso ou por uma feliz coincidência, a ligação a determinados obcdatos faz com que os corações batam mais rápido. Não existe praticamente nada comparável, quando finalmente se tem nas mãos o obcdato tão desejado.

Compreendemos os colecionadores, pois partilhamos o seu entusiasmo. Há mais de 100 anos acompanhamos colecionadores em todo o mundo – com os acessórios de coleção adequados ajudamos, a guardar os tesouros em segurança, a apresentá-los de forma atrativa, realçar a individualidade de uma coleção e a preservar o valor para as gerações vindouras.

Para nós o colecionismo é muito mais do que simplesmente guardar coisas – é o valor individual e as histórias por detrás. O colecionismo é uma viagem até si próprio, uma paixão, que nos une e oferece momentos especiais. Continuemos a viver esta paixão e a partilhar a sua alegria.

Compreendemos que o colecionismo é importante para si.
Sabemos que não consegue resistir.
Sabemos que não nunca terminará.

Partilhamos e preservamos a sua paixão.
Preservamos e ligamos os seus tesouros.
Conferimos às suas coisas individuais um significado comum.
Oferecemos-lhe um palco e um contexto.
Respeitamos e valorizamos a sua personalidade.

Cara colecionadora, caro colecionador,

A marca Leuchtturm é internacionalmente sinónimo dos mais elevados padrões de qualidade no que se refere aos sistemas de coleção para filatelia e numismática. Há mais de 100 anos que pessoas de todo o mundo confiam nos nossos produtos de alta qualidade e guardam ou transportam os seus tesouros de coleção com acessórios Leuchtturm.

Estes incluem álbuns de colecionismo, fichas, caixas e estojos de colecionismo, malas de colecionismo, bem como uma vasta gama de cápsulas para moedas e catálogos. Além disso, acessórios óticos como lupas, microscópios, lâmpadas ou produtos de limpeza e manutenção. Os álbuns impressos das marcas Kabe e Moc, bem como todos os produtos da marca Hawid, completam a nossa gama filatélica.

Esta variedade é complementada por uma seleção em constante crescimento de acessórios para setores de colecionismo como, por ex., caricas de garrafa, bases de cerveja, tampas de champanhe, cartões de autógrafos, bilhetes, minerais, pins e muito mais. Pois acreditamos que existe um colecionador em cada ser humano!

Contudo, este passatempo também está sempre a mudar. Surgem outros setores de colecionismo e os hábitos mudam. A Leuchtturm responde às novas tendências com produtos que satisfazem os desejos dos clientes. Para tal, combinamos sempre dois princípios: tradição e inovação.

Ao longo das décadas, a marca tornou-se o líder mundial do mercado no seu setor. Os nossos produtos estão disponíveis em lojas especializadas em moedas e selos em mais de 100 países.

Kurt Stürken

Axel Stürken

Max Stürken

Leuchtturm Gruppe GmbH & Co. KG
Am Spakenberg 45 · D-21502 Geesthacht · Germany

Telefone +49 (0) 4152. 8010
info@leuchtturm.com

leuchtturm.com

Conteúdo

1 Conteúdo

2 euros	8 – 13
Moedas em circulação	14 – 16
Moedas francesas comemorativas	17

2 Outros acessórios

Optima Easy	18
Pastas de argolas	19
Slabs	20
Distinções e medalhas	21
Pressed Pennies	22



6 Sistemas de álbuns

Álbuns de bolso	36
Numis	37
Optima	38
Grande	39



3 Metais preciosos

Moedas de prata	23 – 26
Barras de ouro	27 – 28
Moedas de ouro	29

4 Moedas históricas

Império Alemão	30
Cápsulas para moedas Magic Capsules	31

5 Notas de banco

Álbum de bolso Dinheiro da inflação	32
Álbuns e fichas de proteção	33 – 34
Notas de banco «Euro-Souvenir»	35



7 Caixas com compartimentos para moedas

Volterra	40 – 41
----------	---------

8 Estojo de moedas

Volterra	42
Nobile, Airbox, Luxor	43



9 Cápsulas para moedas

Grips & Grips XL	46
Ultra & Ultra Perfect Fit	47
Quadrum & Quadrum Intercept	48 – 49

10 Pequenas estruturas para moedas

Pequenas estruturas para moedas MATRIX, acessórios	50 – 51
--	---------



11 Caixas e malas de moedas

Caixas de moedas MB	52 – 53
Malas de moedas e de coleção Cargo	54 – 55



12 Outros acessórios

Limpeza de moedas	56
Caixas de arquivo e bolsa para moedas	57
Lupas	58 – 59
Microscópios e lâmpadas	60
Limpeza e manutenção	61
Limpeza e armazenamento	62 – 63
Tampas de champanhe	64
Médailles Touristique	65



Volume de fornecimento: Os produtos de coleção, as cápsulas para moedas e pequenas estruturas para moedas foram utilizados no contexto das imagens de produto apenas como material de decoração e não estão incluídos no volume de fornecimento. Os formatos são indicados na sequência seguinte, salvo descrito em contrário: Comprimento x Altura x Largura (ou profundidade). Caso pretenda artigos que já não constem da lista, continuaremos a fornecê-los na medida do possível – simplesmente entre em contacto connosco por telefone ou visite a nossa loja online!



Moedas comemorativas de 2 euros:
O principal setor do colecionismo

Uma moeda com várias faces

Há quase duas décadas que o olhar atento para a carteira ou a alegre antecipação do próximo troco na caixa do supermercado fazem parte do quotidiano de milhões de pessoas em toda a Europa: Pois desde 2004 domina uma febre colecionista sem igual. As moedas comemorativas de 2 euros tornaram-se uma história de sucesso e o

boom dos dois euros não tem fim à vista. Pelo contrário: Os preços das principais raridades, como a lendária moeda Grace Kelly do Mónaco, têm vindo a aumentar há anos e, graças à redução de edições em muitos países, nascem regularmente novas raridades.

1



Incl. caixa de proteção

Incl. autocolantes de bandeiras a cores

Inkl. Kroatien

1 Álbum de moedas Vista

Incl. 4 folhas para moedas Vista (80x 2 euros). Extensível até 9 folhas para moedas (180x 2 euro), cobertura de couro sintético com cunhagem da cara e da coroa. Adequa-se a todas as folhas para moedas Vista ou fichas para moedas Optima, incl. caixa de proteção

250 x 280 x 65 mm

Ref. 34 10 17

44.95 €

2 Folhas para moedas Vista

2x folhas para moedas azul-escuras Vista de 20 moedas por folha, douradas Impressão, cartão estável incl. Orifício de introdução

Ref. 31 24 94

(pack de 2)

9.95 €

2

Recomendação

Para todas as encadernações Vista e Optima

Espaço para 40 moedas de 2 euros



Vídeo do produto

OPTIMA

O acessório completo para moedas de 2 euros na loja em leuchtturm.com

3 a b c d



Incl. caixa de proteção

4

Recomendação

Novo suplemento 2023 para volume IV

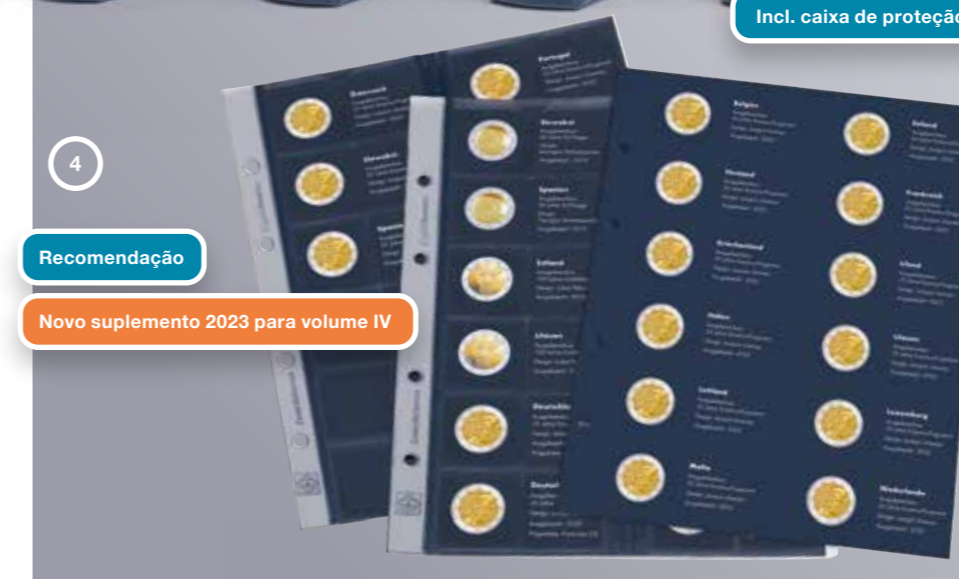

5



6 Preço vantajoso como conjunto completo

Atualização através dos suplementos anuais apresentados posteriormente.

3 Álbuns impressos Optima

Moedas europeias comemorativas de 2 euros

Para todas as moedas europeias comemorativas de 2 euros incl. as 5 as Casas da Moeda alemãs, folhas de álbum impressas com imagens de moedas e informações de base

250 x 280 x 65 mm

a Volume I (volume concluído)

12 fichas para moedas e folhas de álbum impressas cada para todas* as moedas europeias comemorativas de 2 euros de 2004–2013

Ref. 34 33 81

b Volume II (volume concluído)

12 fichas para moedas e folhas de álbum impressas cada para todas* as moedas europeias comemorativas de 2 euros de 2014–2017

Ref. 34 64 70

c Volume III (volume concluído)

14 fichas para moedas e folhas de álbum impressas cada para todas* as moedas europeias comemorativas de 2 euros de 2018–2021

Ref. 35 93 15

cada 59.95 €

d Volume IV

3 fichas para moedas e folhas de álbum impressas cada para todas* as moedas europeias comemorativas de 2 euros de 2022 + 2023

Ref. 36 75 07

39.95 €

4 Suplemento 2023 para volume IV**

Com 3 fichas e 4 folhas de álbum impressas.

Ref. 37 04 71

12.95 €

5 Álbum impresso Optima

Edições coletivas de moedas europeias comemorativas de 2 euros

10 fichas para moedas, 11 folhas de álbum impressas para as ocasiões:

50 anos dos Tratados de Roma

10 anos da UEM

10 anos do euro

50 anos do Tratado de Élysée

30 anos da bandeira UE

100 anos da independência

(edição coletiva dos Bálticos)

35.º aniversário do programa Erasmus

Ref. 34 33 82

59.95 €

Suplementos mais antigos a pedido.

6 Conjunto completo – 5 álbuns impressos incl. caixa de proteção

Moedas europeias comemorativas de 2 euros (Vol. I–IV) + edições coletivas

Ref. 36 79 41

em vez de 289.75 €

249,95 €

*Exceto as edições coletivas de 2 euros, ver Ref. 34 33 82

** Fornecimento previsto a partir de fevereiro de 2024.



1 a b c

Atualização através dos suplementos anuais apresentados posteriormente.

1 Álbuns impressos Numis

Incl. fichas e folhas de álbum impressas com imagens de moedas e informações de base, páginas especiais para as 5 moedas alemãs comemorativas de 2 euros

▮▮▮ 210 × 230 × 45 mm

a Volume 9

Moedas europeias comemorativas de 2 euros 2021+2022, conteúdo: 11 folhas de álbum impressas e fichas cada

Ref. 369582

34.95 €

b Volume 10*

Moedas europeias comemorativas de 2 euros de 2023, conteúdo: 6 folhas de álbum impressas cada e fichas

Ref. 371026

24.95 €

c Suplemento 2022:

(4 fichas+4 folhas de álbum impressas)

Ref. 367508

14.95 €

Suplementos mais antigos a pedido.

2 Álbum de bolso Route

Incl. 6 fichas para um total de 48 moedas de 2 euros, ranhuras em PVC duro isento de plastificante, cunhagem da capa

▮▮▮ 120 × 165 mm

Ref. 350454

14.95 €

3 Fichas Encap

Para 70 moedas de 2 euros com cápsula (35 por ficha), em PET de elevada qualidade, adequa-se a todas as encadernações Grande 240×282mm

▮▮▮ 240 × 282 mm

Ref. 325214 (pack de 2)

6.95 €

4 Álbum de moedas Presso

Com recortes para 57 moedas de 2 euros, incl. conjunto de autocolantes de bandeiras

▮▮▮ 255 × 280 mm (fechado)

Ref. 302574

14.95 €



Ideal para viagem e plataformas de troca



Para moedas com cápsula

Pack de 2



Para imprimir



Com 4 depósitos para 168 moedas de 2 euros



5



Novo

Com tecnologia de inclinação para remoção das moedas

7

a

b

c

Com tecnologia de inclinação para remoção das moedas

1-, 3- ou 4-camadas para até 140 moedas em cápsulas



5 Caixa com compartimentos para moedas Presso para moedas de 2 euros
Para 168× 2 euros sem cápsula, 4 depósitos, cartão estável, fecho magnético

▮▮▮ 295 × 235 × 32 mm

Ref. 363941

29.95 €

6 Caixa com compartimentos para moedas Lucca para moedas de 2 euros em cápsulas

Para o alojamento de 35 moedas alemãs de 2 euros em cápsulas redondas para moedas (Grips ou Ultra, não incluídas no volume de fornecimento), com fecho magnético.

▮▮▮ 300 × 240 × 21 mm

Ref. 366072

24.95 €

7 Caixa com compartimentos para moedas Volterra

Com estrutura de madeira estável, cores de mogno, depósitos com superfícies de veludo e com 35 círculos cada para cápsulas com exterior de 32 mm (não incluídas no volume de fornecimento), impressão nobre da tampa e da almofada, fecho magnético

a 1 camada, para 35× 2 euros em cápsulas

▮▮▮ 305 × 30 × 245 mm

Ref. 323638

49.95 €

b 3 camadas, para 105× 2 euros em cápsulas

▮▮▮ 330 × 55 × 270 mm

Ref. 303369

79.95 €

c 4 camadas, para 140× 2 euros em cápsulas

▮▮▮ 330 × 70 × 270 mm

Ref. 348031

99.95 €



PERFECT FIT sem borda

Cápsulas para moedas ULTRA Perfect Fit Adequam-se a moedas de 2 euros



Diâmetro da cápsula
Ø 25,75 mm (interior), Ø 32 mm (exterior)
Em poliacrílico de elevada qualidade (PMMA), design sem borda com puxador.

Ref. 345007 (pack de 10) **5.50 €**

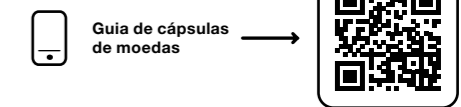

Guia de cápsulas de moedas

1 Caixas de moedas MB para moedas de 2 euros

▮▮▮ 236 × 20 × 303 mm

a Para moedas de 2 euros com cápsula

35 compartimentos

Ref. 335354

24.95 €

Cápsulas adequadas

Grips

Ultra Perfect Fit

Ref. 309404

Ref. 345007

b Para moedas de 2 euros sem cápsula

54 compartimentos, Ø 25,75 mm

Ref. 309858

24.95 €

Mais informações relativamente às caixas de moedas na p. 52–53



Possíveis de combinar e empilháveis aleatoriamente

2 Mala para moedas Cargo L6 para moedas de 2 euros

Incl. 6 tabuleiros para 40 moedas cada até Ø 33 mm. Tampa almofadada, revestimento com veludo preto, pode ser fechada, cápsulas não incluídas, cantos em metal

▮▮▮ 407 × 95 × 245 mm

Ref. 343105

54.95 €



Vídeo do produto

3 Fichas

para coleções de moedas de 2 euros

Para identificação e organização, cartão, Ø 26 mm, adequam-se a álbuns, tabuleiros, cápsulas, caixas de moedas, etc.

a Fichas de bandeiras da zona euro

Contém: 29 países da zona euro (incl. os pequenos estados), 5 bandeiras alemãs para 5 Casas da Moeda, 2 fichas neutras para a conceção individual

Ref. 333463

4.95 €

b Fichas de valores anuais

Contém: Uma ficha de 1999–2031 cada, assim como 2 fichas neutras para a conceção individual

Ref. 366875

4.95 €

PERFECT FIT



sem borda

Cápsulas para moedas ULTRA Perfect Fit Adequam-se a moedas de 2 euros



Diâmetro da cápsula

Ø 25,75 mm (interior), Ø 32 mm (exterior)

Em poliacrílico de elevada qualidade (PMMA), design sem borda com puxador.

Ref. 345007

(pack de 10)

5.50 €



Novo

Ideal para todos os blisters em formato de cartão de crédito

Até 40 cartões de moedas

5



Novo formato A4 paisagem

Obra de referência numismática há 20 anos

Novo: 2.ª edição

6



Vídeo do produto

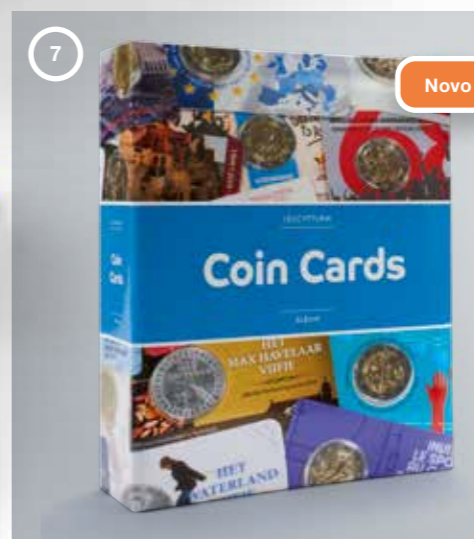

Novo

4 Caixa de arquivo Logik para moedas de 2 euros em cartões de moedas

Para o armazenamento de até 40 cartões de moedas (85 × 54 mm), barras interiores para classificação confortável, de plástico

▮▮▮ 300 × 100 × 60 mm

a Azul com impressão da tampa

Ref. 367868

b Preto

Ref. 365163

cada **24.95 €**

5 Catálogo de euros 2024

O livro de referência para moedas e notas de euro

Todas as moedas de euro e moedas comemorativas desde 1999, incluindo moedas comemorativas de 2 euros e notas de euro, história da introdução do euro, avaliações atuais

Ref. 370197

19.95 €

Fornecimento previsto a partir de dezembro 2023.

6 Catálogo de moedas de 2 euros

O livro de consulta para qualquer colecionador de moedas de 2 euros

Moedas de 2 euros de todos os países desde 1999 (moedas para circulação e comemorativas, incluindo edições coletivas), avaliações atuais, informações de base relativamente à imagem da moeda, dados técnicos relativos à moeda (inscrição no bordo, emissão, etc.)

Ref. 370201

12.95 €

Fornecimento previsto a partir de dezembro 2023.

7 Album Coin Cards

para moedas de 2 euros em cartões de moedas

Com 10 fichas para até 80 cartões de moedas. Fichas de formato interior: 90 × 64 mm

▮▮▮ 245 × 290 × 70 mm

Ref. 368374

29.95 €

Moedas de euro em circulação:
Uma lufada de ar fresco graças à Croácia e companhia.

Dinheiro miúdo com grande impacto

Como se costumava dizer? Quem não honra o Pfennig, ... A designação da moeda pode ter mudado, mas o ditado é mais atual do que nunca: As moedas de cêntimos e de euros em circulação continuam a ser muito apreciadas pelos colecionadores.

A introdução do euro na Croácia conferiu um novo impulso ao setor do colecionismo e inspirou muitas pessoas em Portugal a dedicarem-se a este passatempo fascinante. E também os clássicos de «A», como «Andorra», a «Z», como «Chipre», são sempre boas surpresas.



Para uma impressão fácil das moedas



Vídeo do produto

1 Álbum de moedas Presso

Coleção de moedas de euros

Para 26 conjuntos completos de moedas de euro em circulação, consideração de todos os países da zona euro, sem os 4 pequenos estados (Mónaco, San Marino, Vaticano e Andorra), material: cartão

255 x 280 mm (fechado)

Ref. 3465 11

24.95 €



Bestseller

2 a b

OPTIMA

O Original

Incl. caixa de proteção



3 Preço vantajoso como conjunto completo

4 a b c

OPTIMA

Novo



Incl. caixa de proteção

Conjuntos de moedas de euro em circulação de anos e países individuais

Embalagem de presente ideal

5



6

Para viagem e plataformas de troca



2 Álbum de moedas de euro Vista

Para todas* as moedas de euro em circulação (1 cêntimo até 2 euros). Conteúdo por volume: 6 folhas para moedas Vista, incl. orifício de introdução em PVC duro para 12 países (2 países cada por página), cobertura de couro sintético, cunhagem da cara e da coroa, mecanismo de 4 argolas, incl. caixa de proteção

a Volume 1

Für die ersten 12 Euroländer*: Para os primeiros 12 países da zona euro*: Bélgica, Alemanha, Finlândia, França, Grécia, Irlanda, Itália, Luxemburgo, Países Baixos, Áustria, Portugal, Espanha

Ref. 34 10 40

49.95 €

b Volume 2

Para os 12 novos e futuros países da zona euro*: Bulgária, Estónia, Croácia, Letónia, Lituânia, Malta, Polónia, Roménia, Eslováquia, Eslovénia, República Checa, Chipre

Ref. 34 10 41

49.95 €

*Exceto os pequenos estados Mónaco, San Marino, Vaticano e Andorra

3 Conjunto completo: Volume 1+2 Álbuns incl. caixa

Ref. 34 10 42

em vez de 99.90 € **89.95 €**

4 Álbuns anuais de moedas de euro Vista

Para colecionar todos os conjuntos de moedas de euro em circulação de anos e países individuais. Conteúdo: Folhas para moedas de euro Vista de cartão estável incl. orifícios de introdução de PVC duro (2 conjuntos de moedas de euro em circulação cada por página). Incl. todas as Casas da Moeda. Cobertura de couro sintético, cunhagem da cara e da coroa, mecanismo de 4 argolas. Expansão através dos volumes anuais apresentados. Incl. cassete de proteção compatível.

245 x 270 x 55 mm

a Ano de 2022

Ref. 365237

69.95 €

b Ano de 2023

Ref. 367420

69.95 €

c Ano de 2024

Fornecimento previsto a partir de janeiro de 2024

Ref. 371028

79.95 €

Álbuns anuais mais antigos disponíveis a pedido, consoante disponibilidade.

5 Cartão de moedas

para moedas de euro em circulação

Para um conjunto completo de moedas de euro em circulação, cartão com recortes, película de plástico isenta de plastificante

106 x 144 mm

Ref. 315678

1.95 €

6 Álbum de bolso Route

para conjuntos de moedas de euro em circulação

Incl. 12 fichas firmemente encadernadas para cada conjunto de moedas de euro em circulação (8 moedas), ranhuras em PVC duro isento de plastificante, cunhagem da capa

120 x 165 mm

Ref. 330102

14.95 €

1 Álbum de moedas de euro Numis
Com 7 fichas para 21 conjuntos completos de moedas de euro em circulação, camadas intermédias brancas, mecanismo de 4 argolas. Extensível

1 1 a b
Incl. ou sem caixa de proteção

111 215 × 230 × 48 mm

a Ref. 329334 sem caixa **29.95 €**
b Ref. 338772 incl. caixa **39.95 €**
Para versões de álbuns anteriores: Conjunto complementar de bandeiras com todos os países da zona euro (incl. a Croácia), Ref. 330344

2 Caixa com compartimentos para moedas Volterra Quattro para conjuntos de moedas de euro em circulação
48 círculos para 6 conjuntos de moedas de euro em circulação em cápsulas cada (não incluídos no volume de fornecimento), cores de mogno, impressão da tampa e da almofada, fecho magnético

111 332 × 271 × 70 mm

Ref. 347179 (4 camadas) **99.95 €**

3 Gama de cápsulas para moedas de euro
Por uma cápsula para moedas Grips para 1 cêntimo até 2 euros.

Ref. 302469 **4.95 €**

4 Encadernação de argolas de euro Classic
Para até 9 folhas para moedas ou 15 fichas para moedas Optima (não incluídas no volume de fornecimento), cobertura de couro sintético, cunhagem da cara e da coroa

111 245 × 270 × 55 mm

Ref. 326196 **29.95 €**

Caixa de proteção adequada
Adequa-se a todas as encadernações e álbuns Optima Classic, cobertura de plástico

111 250 × 280 × 65 mm

Ref. 329363 **14.95 €**

5 Encadernação de argolas+ caixa de proteção (conjunto)

Ref. 341306 em vez de 44.90 € **39.95 €**

6 Conjunto de autocolantes de euro
Para todos os países da zona euro, assim como as Casas da Moeda alemãs, volume (I–XII) e valores anuais (1999–2024), conjuntos de bandeiras dos 24 países da zona euro (incl. a Croácia), os 4 pequenos estados, assim como 2 bandeiras europeias

Ref. 321082 (pro Set) **4.95 €**

7 Folhas para moedas de euro Vista
Para o alojamento na encadernação de argolas de euro Vista Classic (ver n.º 4) ou nas encadernações Optima Classic.

a Para conjuntos de moedas em circulação de 8 moedas
(16 moedas/folha)

Ref. 315537 (pack de 2) **9.95 €**

b Para moedas de 2 euros
(20 moedas/folha)

Ref. 312494 (pack de 2) **9.95 €**

Moedas europeias comemorativas

Moedas de euro em circulação



2

3

6

4

5

7 a

b

Para inscrição de folhas para moedas neutras

Adequado para tal: Conjunto de autocolantes de euro

Bestseller

Tabuleiros com estrutura de madeira

com borda

sem borda

1/4 euro

Moedas francesas comemorativas

Esportes em moedas comemorativas

Uma festa para colecionadores e fãs de desporto

No ano de 2024, o mundo estará voltado para Paris: a capital francesa é o palco de um evento desportivo de importância histórica – e de desempenhos desportivos de topo em 28 disciplinas. Paris torna-se assim o centro do mundo desportivo pela terceira vez, depois de 1900 e 1924, e a orgulhosa nação convida o mundo inteiro a vir a França e a incentivar em conjunto os atletas.

A Monnaie de Paris comemora este acontecimento desportivo histórico sob a forma de moedas - com um programa de cunhagem sofisticado e elaborado. O revezamento da tocha numismático já começou alguns anos antes para os designers e gravadores na Monnaie de Paris: em 2021, a França emitiu as primeiras moedas comemorativas com motivos desportivos.

De uma dica secreta para um sucesso mundial, as moedas de cobre tornaram-se rapidamente

o acontecimento desportivo da década. A série superlativa exhibe um total de 15 disciplinas selecionadas entre 2021 e 2024. Com uma edição de um milhão de peças por motivo, as moedas estão estritamente limitadas. E para muitos colecionadores de moedas em todo o mundo, tornam-se uma companhia regular a caminho de um evento desportivo de categoria extraordinária.

Novo

8

8 Caixa com compartimentos para moedas Volterra Uno
Coleção de desportos
Para 19 moedas comemorativas de 1/4 de euro coleção do desporto em cápsulas, 1 camada, impressão da tampa e da almofada na cor de cobre

111 25 × 30 × 200 mm

Ref. 369705 **39.95 €**



Cápsulas adequadas:
Cápsulas para moedas Ultra 34
Ajuste preciso: Ø 34,00 mm (interior), sem borda, em poliacrílico especialmente resistente a arranhões e transparente (PMMA)

Ref. 345042 (pack de 10) **5.50 €**

9

Novo

9 Álbum Presso
Coleção de desportos
Com 19 ranhuras precisas para a impressão de todas as moedas de 1/4 de euro coleção do desporto, a começar pela entrega do bastão

111 257 × 30 × 200 mm

Ref. 369706 **14.95 €**



1



1 Encadernações de argolas Optima F Easy

Para até 50 fichas Optima ou 12 fichas para moedas Optima (não incluídas no volume de fornecimento), cobertura acolchoada, granulada com relevo dourado, encadernações de 4 argolas

▮▮▮ 270 × 220 × 40 mm

- a Ref. 37 04 68 (azul)
- b Ref. 37 04 69 (vermelho)
- c Ref. 37 04 70 (verde)

cada **19.95 €**

Fichas para moedas Optima adequadas podem ser encontradas a partir da pág. 38 ou na loja em leuchtturm.com

2 Fichas Optima Easy

Adequam-se a todas as encadernações de argolas Leuchtturm Optima, material: Polipropileno, indelével (100% isento de plastificante e de ácido)

▮▮▮ 252 × 202 mm

- a **1 bolsa**
Para documentos 245 × 180 mm
Ref. 36 14 75
- b **2 Taschen**
Para documentos 120 × 180 mm
Ref. 36 14 76
- c **3 Taschen**
Para documentos 77 × 180 mm
Ref. 36 14 77

(pack de 50) cada **18.95 €**



2

Pack de 50

3 a b

4 a b



3 b



4 a



Pasta de argolas Kurt

Aspetto de couro, com fecho de correr estável, com sistema mecânico angular 4

3 Em formato Optima

Capacidade: Até 30 fichas Optima (não adequada para fichas Optima XL) ou 10 fichas para moedas Optima

▮▮▮ 285 × 225 × 35 mm

- a Ref. 36 70 67 (preto)
- b Ref. 36 70 68 (castanho)

cada **24.95 €**

4 Em formato Grande

Capacidade: Até 30 fichas Grande ou 3 fichas para moedas Encap

▮▮▮ 350 × 270 × 35 mm

- a Ref. 36 70 69 (preto)
- b Ref. 36 70 70 (castanho)

cada **29.95 €**

Fichas adequadas podem ser encontradas a partir da pág. 38 ou na loja em leuchtturm.com

1 Caixa com compartimentos para moedas para 50 Slabs

Para guardar 50 Slabs verticais e outras cápsulas para moedas até ao formato de 60x85mm, parte inferior com reentrâncias, forrada com veludo azul-escuro, fecho magnético seguro

📏 374 x 158 x 98 mm

Ref. 327918

79.95 €

2 Caixa SL 50 Intercept®

Adequada para 50 Slabs, no interior forrada com material Intercept®, proteção ativa contra oxidação (até 15 anos de proteção antimanchas)

📏 321 x 152 x 97 mm

Ref. 345237

29.95 €

Nota: Irá detetar a diminuição da eficácia do material pela descoloração cinzento-escuro a verde da película (não das moedas). Neste caso deve substituir o produto Intercept® por um novo.

3 Tabuleiro para moedas L para Slabs

8 campos para Slabs ou outros obcdatos de coleção até um formato de 64 x 86 mm, superfície aveludada, adequado para malas de moedas Cargo L6 e L12

📏 334 x 220 mm

Ref. 300028

(pack de 2)

12.95 €

4 Estojo Nobile para 1x Slab

Aspetto de couro (revestimento em couro sintético acolchoado), caixa de metal estável, almofada da tampa acolchoada com cetim, depósito de veludo preto, incl. fitas de cetim para certificados

📏 118 x 88 x 35 mm

Ref. 345868

11.95 €

5 Ficha Encap para Slabs

Adequada para 9 Slabs, em PET de elevada qualidade, adequada para todas as encadernações de argolas Grande

📏 240 x 282 mm

Ref. 320310

6.95 €

6 Caixa de moedas XL para Slabs

Adequada para 9 Slabs, gaveta cor de fumo com depósito vermelho-escuro

📏 236 x 33 x 303 mm

Ref. 335666

34.95 €

Nota: Adequada, por ex. para Slabs das empresas PCGS, NGC e ANACS. As nossas cápsulas para moedas Quickslab adequadas podem ser encontradas na loja em leuchtturm.com



7 Cápsulas para distinções

Cápsulas retangulares em 2 formatos, depósito de veludo azul oferece uma proteção ótima, bem como uma bela apresentação das distinções, fecho fácil de abrir

a Tamanho S

📏 98 x 44 x 22 mm

Ref. 368607 (pack de 5)

8.95 €

b Tamanho L

📏 138 x 53 x 20 mm

Ref. 368608 (pack de 5)

9.95 €

8 Vitrine Honor

Para guardar distinções e distintivos de honra, colocação individual de obcdatos de coleção graças ao depósito de espuma com superfície aveludada, tampa de vidro com moldura com aspeto de madeira, para colocar em pé ou pendurar (incl. kit de montagem), fecho magnético seguro

📏 380 x 255 x 30 mm

Ref. 345868

11.95 €

9 Bolsas de proteção para distinções, medalhas e distintivos de honra

Película de PVC duro cristalino, isento de plastificante

a Para distinções até Ø 90 mm

📏 100 x 100 mm

Ref. 364999 (pack de 50)

19.95 €

b Para distinções até 50 x 100 mm

📏 60 x 110 mm

Ref. 364998 (pack de 50)

16.95 €

1 Álbum de bolso para Pressed Pennies

a Para 96 Pressed Pennies

Cobertura acolchoada com gravação em relevo na tampa, com 8 fichas firmemente integradas com ranhuras em PVC duro isento de plastificante para 12 moedas cada

▮▮▮ 205 × 155 mm

Ref. 355642 **24.95 €**

b Para 48 Pressed Pennies

Cobertura colorida, resistente a limpeza, com 8 fichas com ranhuras em PVC duro isento de plastificante para 6 moedas cada

▮▮▮ 105 × 150 mm

Ref. 342625 **14.95 €**

Pressed Pennies:
dica secreta entre as áreas de coleção

Vai ficar surpreendido!

É impossível imaginar atrações em todo o mundo sem as cunhagens Souvenir.

O conceito é simples e impressionante: uma moeda de circulação torna-se uma lembrança com cunhagem alongada num piscar de olhos. Esta ideia é popular – há já muitas décadas e, ainda hodierna, as recordações de férias da mala de viagem acabam no álbum de coleção.

1 a

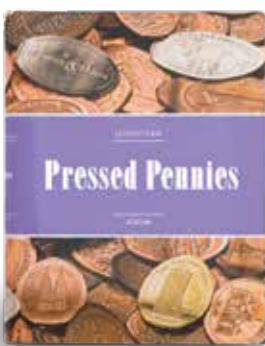
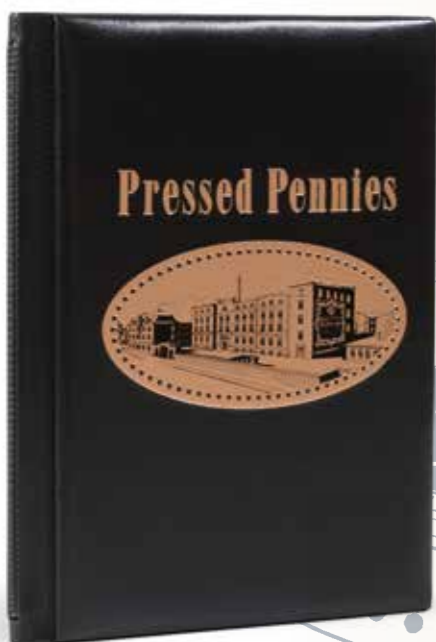

b



a

2 Pequenas estruturas para moedas Matrix para Pressed Pennies

Autocolantes, em branco, produzidas de cartão estável, 100% de película sem plastificante, refletiva, inscrição possível

▮▮▮ 50 × 50 mm

a Ref. 370435 (pack de 25) **4.95 €**

b Ref. 370441 (pack de 100) **18.95 €**

Outras pequenas estruturas para moedas, bem como acessórios adequados podem ser encontrados a partir da pág. 46 ou na loja leuchtturm.com

2 a b

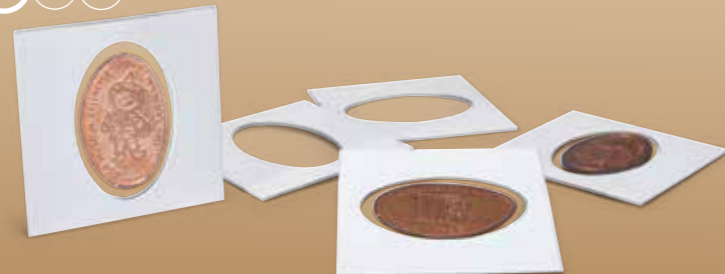

Moedas de prata:
Tendência temática do ano

O investimento vai de encontro à estética

Maple Leaf, Kookaburra ou Queen's Beasts – estas moedas de prata foram realmente desenvolvidas para os investidores. Mas cada vez mais pessoas em Portugal descobrem o potencial do valor de coleção das chamadas «moedas de ouro».

Muitos motivos ultrapassaram largamente o desempenho dos metais preciosos nos últimos anos. E, precisamente na época da emergência de investimentos, o «ouro do homem pequeno» mostra o seu valor.



Vídeo do produto

3



Incl. Completer Coin

Novo

Caixa com compartimentos para moedas Volterra Uno

Para em cápsulas (não incluídas no volume de fornecimento), incl. depósito com superfície de veludo, impressão da tampa e da almofada, fecho magnético

▮▮▮ 305 × 245 × 30 mm

3 Tudor Beasts

Para 10× moedas de prata de 2 onças em cápsulas
Ø 38,61 mm (moeda)
Ø 45 mm (círculos)

Ref. 368022

49.95 €



4

4 Queen's Beasts

Para 11× moedas de prata de 2 onças em cápsulas
Ø 38,61 mm (moeda)
Ø 45 mm (círculos)

Ref. 364641

49.95 €



PERFECT FIT

sem borda

Cápsulas adequadas:
Cápsulas para moedas Ultra Perfect Fit
Para moedas de prata de 2 onças Tudor Beasts ou Queen's Beasts
Ø 38,61 mm (interior), Ø 45 mm (exterior)

Ref. 364945

(pack de 10)

5.50 €

Volterra Uno Münzkassetten für Moedas de prata
 Einlage für Münzen in Kapseln (nicht im Lieferumfang enthalten), Deckel- und Kissendruck mit Motiv der Silbermünze, mit Magnetverschluss
 305×245×30 mm

- a **20 × 1 oz Maple Leaf**
 Ø 38 mm (moeda)
 Ø 44,2 mm (círculos)
 Ref. 348034
- b **20 × 1 oz África do Sul Krügerrand**
 Ø 39 mm (moeda)
 Ø círculos: 45 mm
 Ref. 361478
- c **20 × Australian Koala**
 em cápsulas originais
 Ø 45,4 mm (círculos)
 Ref. 347920
- d **18 × 1 oz Rectangular Dragon**
 47,6 × 27,6 mm (moeda)
 Ref. 368466
- e **20 × 1 oz Panda chinês**
 Ausführung 1 oz und 30g
 em cápsulas originais
 Ø 45,4 mm (círculos)
 Ref. 344580
- f **12 × 1 oz Lunar III**
 em cápsulas originais
 Ø 45 mm (círculos)
 Ref. 364640
- g **20 × 1 oz Australian Kookaburra**
 in Originalkapseln
 Ø 45,4 mm (círculos)
 Ref. 346441
- h **20 × 1 oz American Eagle**
 Ø 41 mm (moeda)
 Ø 47,5 mm (círculos)
 Ref. 348033
- i **20 × 1 oz Australian Kangaroo**
 Ø 40,6 mm (moeda)
 Ø 47,5 mm (círculos)
 Ref. 355190
- j **20 × 1 oz Britannia**
 Ø 39/40 mm (moeda)
 Ø 45 mm (círculos)
 Ref. 360891

cada **49.95 €**

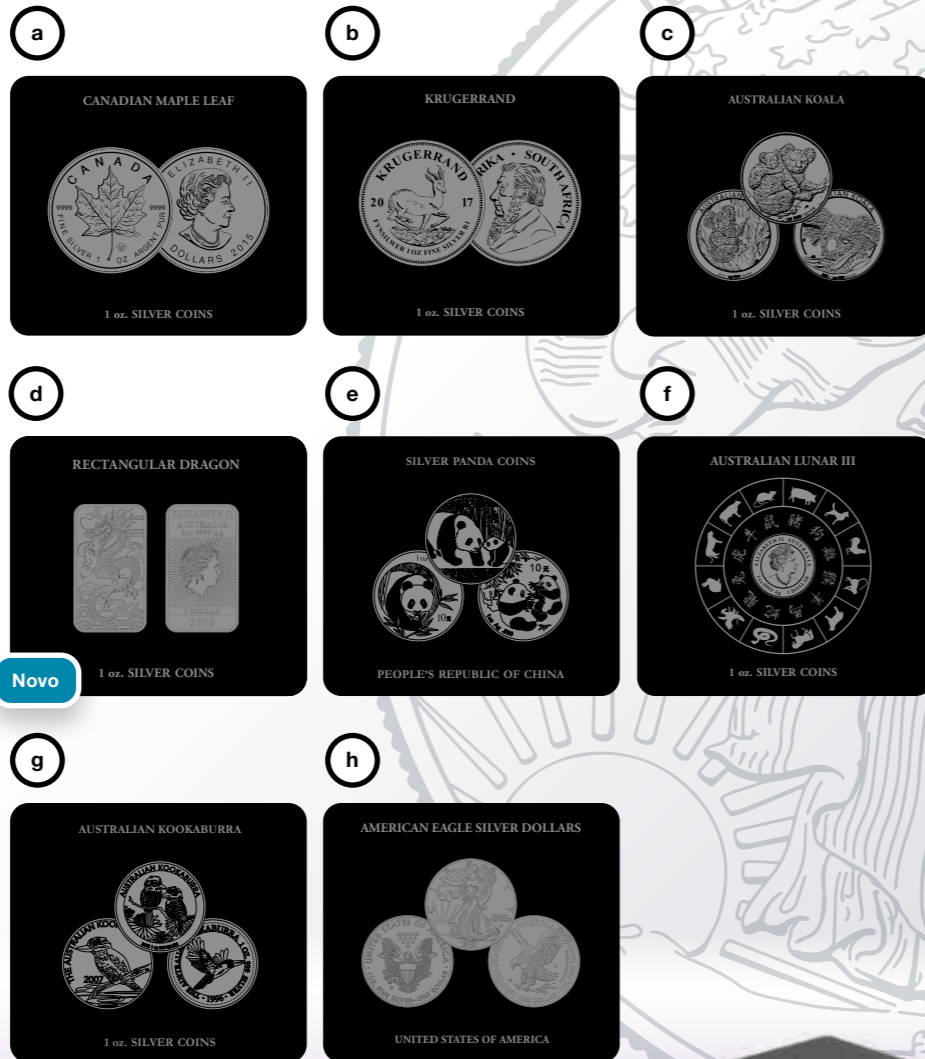

Novo



PERFECT FIT



Cápsulas para moedas Ultra
 Poliacrílico (PMMA)

Para 1 oz Maple Leaf
 Ø 38 mm (interior), Ø 44 mm (exterior)
 Ref. 365297

Para moedas de prata Ø 39 mm
 Por ex., Krügerrand, Britannia
 Ø 38,73 mm (interior), Ø 45 mm (exterior)
 Ref. 365298

Para moedas de prata Ø 40,6 mm
 Por ex., American Eagle, Australian Kangaroo
 Ø 47 mm (exterior)
 Ref. 365299

Para 1 oz Rectangular Dragon
 47,6 × 27,6 mm (interior)
 Ref. 368473

(pack de 10) cada **5.50 €**



1 Caixa com compartimentos para moedas Volterra Trio
Para, por ex., 60 moedas de prata (Ø 40–41 mm) em cápsulas (não incluídas no volume de fornecimento). 3 depósitos com superfície de veludo e com 20 círculos (Ø 47 mm) cada, cores de mogno, com fecho magnético.

▮▮▮ 330 × 55 × 270 mm

Ref. 318214

79.95 €

2 Estojos de moedas Volterra para cápsulas para moedas Grips XL
Base inferior com superfície de veludo. Cores de mogno, fecho magnético, incl. fita de certificação, cápsula não incluída no volume de fornecimento

a Para uma moeda até Ø 101 mm
Ø 53–101 mm, Grips XL 53–101 mm

▮▮▮ 150 × 150 mm

Ref. 358791

34.95 €

b Para uma moeda até Ø 76 mm
Para uma moeda (Ø 21–62 mm) na cápsula para moedas Grips XL 21–62 ou uma moeda (Ø 29–76 mm) na cápsula para moedas Grips XL 29–76, cápsulas não incluídas.

▮▮▮ 120 × 120 mm

Ref. 358792

32.95 €

3 Álbum de bolso Route

Para 48 × moedas até Ø 41 mm, incl. 8 fichas com ranhuras em PVC duro, isentas de plastificante, cobertura acolchoada.

▮▮▮ 155 × 205 mm

Ref. 368352

12.95 €

Cápsulas adequadas:

Cápsulas para moedas Grips XL
Para moedas até Ø 101 mm, com 12 ou 14 anéis distanciadores em espuma amovíveis, isentos de ácido e de plastificante

Grips XL 21–62

Ø 21–62 mm (moeda), Ø 67 mm (cápsula), altura da cápsula: 4,5 mm (interior), 7,6 mm (exterior), 14 anéis distanciadores

Ref. 347755

(pack de 10)

14.95 €

Grips XL 29–76

Ø 29–76 mm (moeda), Ø 82 mm (cápsula), altura da cápsula: 6,3 mm (interior), 12,0 mm (exterior), 12 anéis distanciadores

Ref. 347615

(pack de 2)

14.95 €

Grips XL 53–101

Ø 53–101 mm (moeda), Ø 111 mm (moeda) altura da cápsula: 14,8 mm (interior), 20,7 mm (exterior), 12 anéis distanciadores

Ref. 347616

(pack de 1)

14.95 €



Moedas de ouro:
A caminho de novos recordes

Bons tempos para um porto seguro

As moedas, os soberanos e as nações vieram e foram, mas o ouro ficou – o metal amarelo fez nome como moeda eterna e entusiasmo não apenas colecionadores de todo o mundo, como também investidores à procura de um «porto seguro». Se não antes, o início da crise financeira mundial fez com que o ouro disparasse também em Portugal e ganhasse cada vez mais popularidade junto dos colecionadores.



Possíveis de combinar e empilháveis aleatoriamente

Desde o nascimento do investimento moderno em metais preciosos, em 1967, o ouro tem feito jus à sua reputação de protetor contra a crise e a inflação. E a saída da reviravolta das taxas de juro, causada por uma inflação recorde, conduziu a um novo boom do ouro. Nos últimos anos, o euro e o dólar atingiram por diversas vezes novos máximos históricos – e as previsões para o futuro são igualmente otimistas.

Para além das moedas de investimento, há também moedas de coleção em ouro em circulação – e, entretanto, a Alemanha também participa bem à frente na cunhagem da moeda em ouro, depois das moedas de ouro terem sido até 2001 um tabu numismático na República Federal. Com magníficos motivos e pesos em cada classe de preço, a moeda agrada na Alemanha tanto a investidores como a colecionadores. Quer a moeda de ouro vá para uma coleção ou para um depósito de metal nobre, os acessórios de alta qualidade são essenciais para a preservação a longo prazo.

Pois tanto as moedas de investimento como as peças históricas de coleção devem manter-se impecáveis, para obter o melhor preço nos leilões ou em venda. Por isso, é aconselhável guardar e manter tanto o moderno Krügerrand como também o ouro do Império, de modo que o ouro possa cumprir a sua função como proteção da moeda mesmo em anos futuros e nas seguintes gerações.



4 Caixa de moedas MB para blister em barra de ouro
Para até 9 blisters em barra de ouro, cor do fumo, depósito aveludado, empilhável e possível de combinar com outras caixas de moedas MB, adequa-se à maioria dos cofres

▮▮▮ 236 × 20 × 303 mm

Ref. 362883

24.95 €

5 Caixa com compartimentos para moedas Volterra Uno para blister em barra de ouro
Para até 8 barras de ouro cunhadas no blister, depósito com superfície de veludo, cores de mogno, fecho magnético

▮▮▮ 305 × 30 × 245 mm

Ref. 362499

49.95 €

- 1 Estojos de moedas Nobile para 1 blister em barra de ouro**
Caixa de metal, base inferior com cavidade (86x54 mm) e superfície de veludo, fita de certificação, couro sintético
- a **Para blister em formato horizontal**
LxAlxP 118x35x88 mm
Ref. 361401 **11.95 €**
 - b **Para blister em formato vertical**
LxAlxP 88x35x118 mm
Ref. 361400 **11.95 €**



Caixa de metal estável



- 2 Estojos de moedas Volterra para 1 blister em barra de ouro**
Base inferior com cavidade (86x54 mm) e superfície de veludo, incl. fita de certificação
- a **Cores de mogno**
LxAlxP 120x34x90 mm
Ref. 362498
 - b **Preto**
LxAlxP 160x40x95 mm
Ref. 362497 **cada 27.95 €**



Novo

Para barras de ouro dos fabricantes: Degussa, Heraumeus, Umicore, The Perth Mint e muito mais

Para barras de ouro dos fabricantes: Heraeus, moeda Áustria, Valcambi, Umicore e muitos mais.

- 3 Estojos de moedas Volterra para um barra de ouro**
Base inferior com cavidade e superfície de veludo, cores de mogno, incl. fita de certificação
- a **Para 1x barra de ouro 250g**
LxAlxP 120x34x90 mm
Ref. 368375 **39.95 €**
 - b **Para 1x barra de ouro 500g/1.000g**
LxAlxP 160x40x95 mm
Ref. 368377 **69.95 €**

- 4 Caixa de arquivo Logik para blister em barra de ouro**
Para até 40x blisters em barra de ouro (86x54 mm), divisores fixos, entalhes para os dedos na tampa
- a **Para blister em formato horizontal**
LxAlxP 300x95x60 mm
Ref. 365163
 - b **Para blister em formato vertical**
LxAlxP 300x65x90 mm
Ref. 365162 **cada 24.95 €**

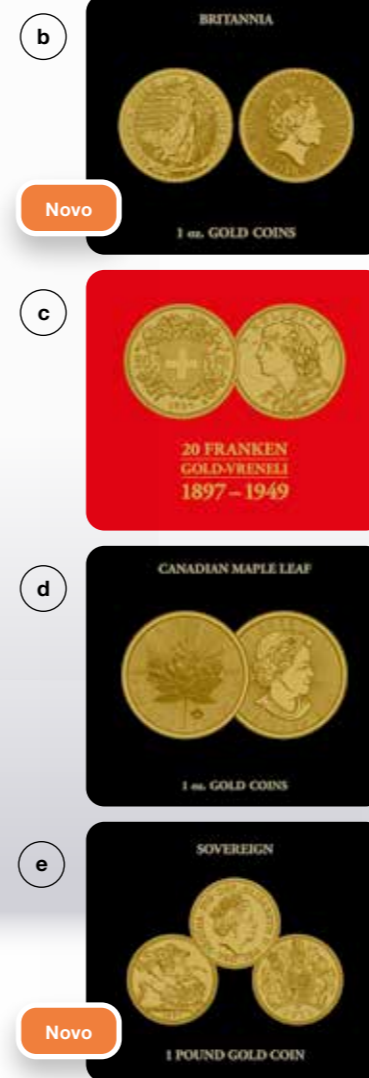

Novo

d

e

Novo

a

- 5 Caixas com compartimentos para moedas Volterra Uno para moedas de ouro**
Depósito com superfície de veludo para moedas em cápsulas (não incluídas no volume de fornecimento), impressão da tampa e da almofada, fecho magnético



Para moedas em cápsulas

- a **30x Krugerrand (1 oz)**
Ø 32,6 mm (moeda)
Ø 39 mm (círculos)
LxAlxP 305x245x30 mm
Ref. 363743
- b **30x Britannia (1 oz)**
Ø 33 mm (moeda)
Ø 39 mm (círculos)
LxAlxP 305x245x30 mm
Ref. 368472
- c **28x Vreneli de 20 francos suíços**
Ø 21,5 mm (moeda)
Ø 27,5 mm (círculos)
LxAlxP 305x245x30 mm
Ref. 365158
- d **30x Maple Leaf (1 oz)**
Ø 30 mm (moeda)
Ø 35 mm (círculos)
LxAlxP 305x245x30 mm
Ref. 365159 **cada 49.95 €**
- e **12x Sovereign**
Ø 22,05 mm (moeda)
Ø 28,5 mm (círculos)
LxAlxP 250x200x30 mm
Ref. 368468 **39.95 €**



Vídeo do produto

Cápsulas para moedas Ultra
poliacrílico (PMMA)

Para 1 oz moeda de ouro Krugerrand
Ø 32,6 mm (interior)
Ø 39 mm (exterior)
sem borda
PERFECT FIT
Ref. 365301 (pack de 10) **5.50 €**

Para 1 oz moeda de ouro Maple Leaf
Ø 30 mm (interior)
Ø 35 mm (exterior)
sem borda
PERFECT FIT
Ref. 365300 (pack de 10) **5.50 €**

Para Sovereign
Ø 22,05 mm (interior)
Ø 28,5 mm (exterior)
sem borda
PERFECT FIT
Ref. 368469 (pack de 10) **5.50 €**

Para Britannia
Ø 33 mm (interior)
Ø 39 mm (exterior)
sem borda
PERFECT FIT
Ref. 345041 (pack de 10) **5.50 €**

Cápsulas para moedas Grips para Vreneli de 20 francos suíços
Kunststoff
Ø 21,5 mm (interior)
Ø 27,5 mm (exterior)
com borda
Ref. 336560 (pack de 10) **4.95 €**

Moedas históricas:
Clássicos de valor estável

Em relevo história

Moedas de euro, moedas de ouro e notas de zero euros - estas são as tendências temáticas da atualidade. Mas os clássicos da numismática também estão na linha da frente: moedas do império, moedas de ouro históricas e outras raridades dos séculos passados atingem preços recorde nos leilões.

Precisamente os clássicos continuam a ter grande popularidade e cada vez mais jovens colecionadores mergulham na fascinante história do mundo com moedas do passado.

Cápsulas adequadas:



Cápsulas para moedas Quadrum
Plástico resistente a arranhões. Depósito em espuma EVA isenta de ácido e de plastificante.

▮▮▮ 50×50 mm

Para 2 marcos de prata
Ø 28 mm (moeda)
Ref. 338200

Para 3 marcos de prata
Ø 33 mm (moeda)
Ref. 327634

Para 5 marcos de prata
Ø 38 mm (moeda)
Ref. 330704

Para 20 marcos de ouro
Ø 23 mm (moeda)
Ref. 323367

(pack de 10) cada **8.95 €**

1



1 Caixa com compartimentos para moedas Volterra Uno de Luxe Império Alemão

Para 20 moedas do Império Alemão em cápsulas QUADNUM (não incluídas no volume de fornecimento). Depósito com superfície de veludo, círculos 50×50 mm. Impressão da tampa e da almofada. Pintura de madeira de cor de mogno, fecho magnético

▮▮▮ 305×245×30 mm

Ref. 365366

49.95 €

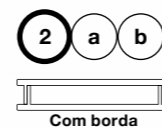

Para moedas de forma irregular ou pedras preciosas e muito mais



Adapta-se ao produto de coleção



Video do produto

4

d

Madeira verdadeira, refinada com veludo

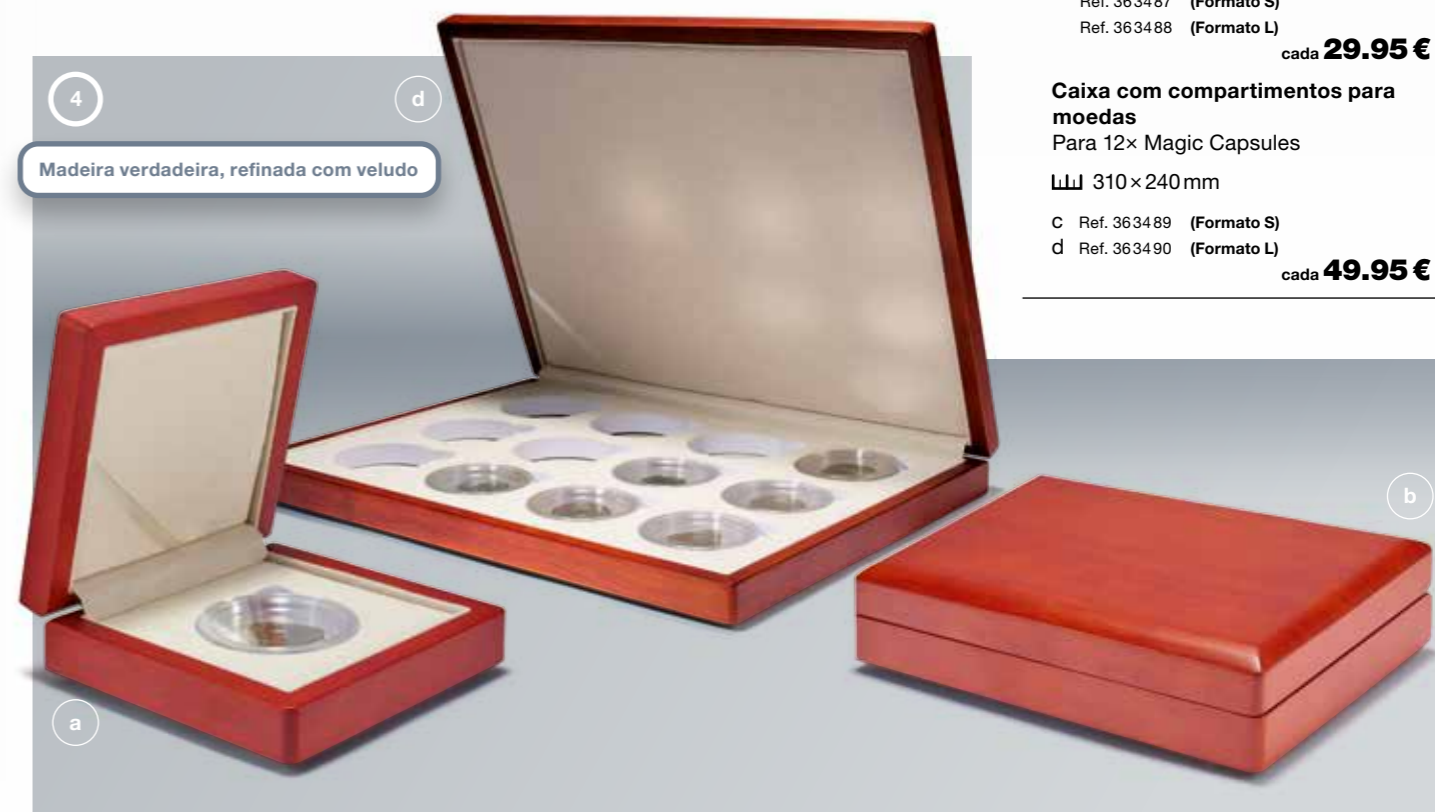

a

b

2 Cápsulas para moedas Magic Capsules

Para moedas de forma irregular (históricas, especialmente grossas, triangulares), poliestireno resistente a arranhões, a membrana na cápsula adapta-se ao produto de coleção, moedas até 6 mm de altura (altura da cápsula: 13 mm), altura máxima da moeda, ver: leuchtturm.com

a Formato S

Para moedas até Ø 27 mm
Ø 46 mm (cápsula)

Ref. 363476 (pack de 6) **13.95 €**

b Formato L

Para moedas até Ø 34 mm
Ø 54 mm (cápsula)

Ref. 363483 (pack de 6) **14.95 €**

Acessórios adequados:

3 Estojos para moedas Nobile

Caixa de metal, couro sintético, depósito de veludo, fita de certificação

▮▮▮ 78×78×39 mm

a Ref. 363491 (Formato S)

b Ref. 363492 (Formato L)

cada **9.95 €**

4 Estojos e caixas com compartimentos para moedas Siena

Madeira verdadeira, interior em veludo, fita de certificação

▮▮▮ 110×110 mm

a Ref. 363485 (Formato S)

b Ref. 363486 (Formato L)

cada **24.95 €**

b Para 2× Magic Capsules

▮▮▮ 210×90 mm

Ref. 363487 (Formato S)

Ref. 363488 (Formato L)

cada **29.95 €**

Caixa com compartimentos para moedas

Para 12× Magic Capsules

▮▮▮ 310×240 mm

c Ref. 363489 (Formato S)

d Ref. 363490 (Formato L)

cada **49.95 €**

Notas de banco:
Testemunhos impressos

Bela nota

Em muitos sítios, fala-se da abolição do dinheiro e, na opinião de muitos críticos contemporâneos, o fim da nota de 500 euros é apenas uma antecipação. Mas os alemães continuam fiéis às notas – mesmo nos seus álbuns de coleção.

Pois as notas de banco escondem histórias fascinantes, basta pensar nos produtos impressos do ano de crise de 1923. De um ponto de vista artístico, as notas são também um setor do colecionismo atrativo – e os tesouros históricos em perfeitas condições não estão afetados pela inflação assoladora em 2023, antes se mostram surpreendentemente estáveis em termos de valor.



1 Álbum de bolso Dinheiro da inflação para 20 notas de banco
20 fichas firmemente juntas em poli-propileno (PP) isento de plastificante e de ácido, cobertura firme

┌┌┌ 210 × 143 mm (fichas)
┌┌┌ 229 × 152 × 34 mm (exterior)

Ref. 369425*

12.95 €

*Fornecimento previsto a partir de fevereiro de 2024
Mais informações relativamente às propriedades e adequação das nossas películas em leuchtturm.com



Álbuns de bolso Route Notas de banco
Com 20 fichas firmemente juntas, cobertura acolchoada, gravação em relevo na tampa

2 Para notas de banco até 182 × 92 mm
┌┌┌ 205 × 25 × 120 mm

Ref. 313845

9.95 €

3 Para notas de banco até 210 × 125 mm
┌┌┌ 230 × 20 × 155 mm

Ref. 347372

12.95 €

4 Caixa de arquivo Logik para notas de banco

Para até 500 notas de banco, formato interior: 180 × 85 mm, adequa-se às fichas de notas de banco Basic 140–170
┌┌┌ 307 × 205 × 100 mm

Ref. 368381

34.95 €

Álbuns para notas de banco

Com 100 fichas firmemente juntas, para 300 notas de banco, fichas: isentas de ácido e de plastificante

5 Design clássico

Tecido de revestimento semelhante a couro, formato interior das fichas: 184 × 97 mm

┌┌┌ 245 × 330 × 50 mm

Ref. 345089

49.95 €

6 Bills

Cobertura com imagens de notas de banco coloridas, formato interior das fichas: 168 × 90 mm

┌┌┌ 245 × 300 × 60 mm

Ref. 309759

44.95 €

Fichas de proteção para notas de banco
PVC duro, fichas soldadas em 3 lados, abertura na parte superior, isentas de ácido e de plastificante

Basic 140

Para notas de banco até 140 × 80 mm (por ex., notas de banco euro Souvenir)

┌┌┌ 146 × 84 mm (exterior)

Ref. 359380

(pack de 50)

12.95 €

Basic 158

Para notas de banco até 158 × 75 mm

┌┌┌ 166 × 81 mm (exterior)

Ref. 344903

(pack de 50)

12.95 €

Basic 170

Para notas de banco até 170 × 86 mm

┌┌┌ 176 × 90 mm (exterior)

Ref. 341221

(pack de 50)

13.95 €

Basic 204

Para notas de banco até 204 × 123 mm

┌┌┌ 212 × 131 mm (exterior)

Ref. 341222

(pack de 50)

13.95 €

Basic 210

Para notas de banco até 210 × 148 mm

┌┌┌ 218 × 156 mm (exterior)

Ref. 329907

(pack de 50)

14.95 €

1 Encadernação de argolas

Vario Classic
Para até 60 fichas Vario (não incluídas no volume de fornecimento), mecanismo de argolas 4-D, cobertura de couro sintético, incl. caixa de proteção

- 257 × 316 × 63 mm
- Ref. 336281 (vermelho)
- Ref. 333443 (verde)
- Ref. 328848 (azul)
- Ref. 360983 (preto)

cada **36.95 €**

2 Fichas Vario

Poliéster isento de ácido e de plastificante

216 × 280 mm

- a Vario 1C**
Transparentes, divisão de 1, para colecionáveis até 195 × 263 mm
Ref. 318444
- b Vario 1S**
Preto, divisão de 1, para colecionáveis até 195 × 263 mm
Ref. 337942
- c Vario 2C**
Transparentes, divisão de 2, para colecionáveis até 195 × 128 mm
Ref. 322789
- d Vario 2S**
Preto, divisão de 2, para notas de banco até 195 × 128 mm
Ref. 311049
- e Vario 3C**
Transparentes, divisão de 3, para notas de banco até 195 × 85 mm
Ref. 319560
- f Vario 3S**
Preto, divisão de 3, para notas de banco até 195 × 85 mm
Ref. 335106 (pack de 5)

cada **7.95 €**

g Camadas intermédias Vario

Preto, para a separação ótica

Ref. 336139 (pack de 5) **4.95 €**

Quando se utilizam fichas transparentes, as notas de banco ser vistas a partir da frente e verso das notas. Quando se utilizam fichas pretas mangas pretas, é possível colocar o dobro do de notas.

Mais produtos da gama Vario podem ser encontrados no **catálogo de acessórios para filatelistas**, assim como em **leuchtturm.com**

Encadernação de argolas e fichas para notas de banco também estão disponíveis no formato Optima.

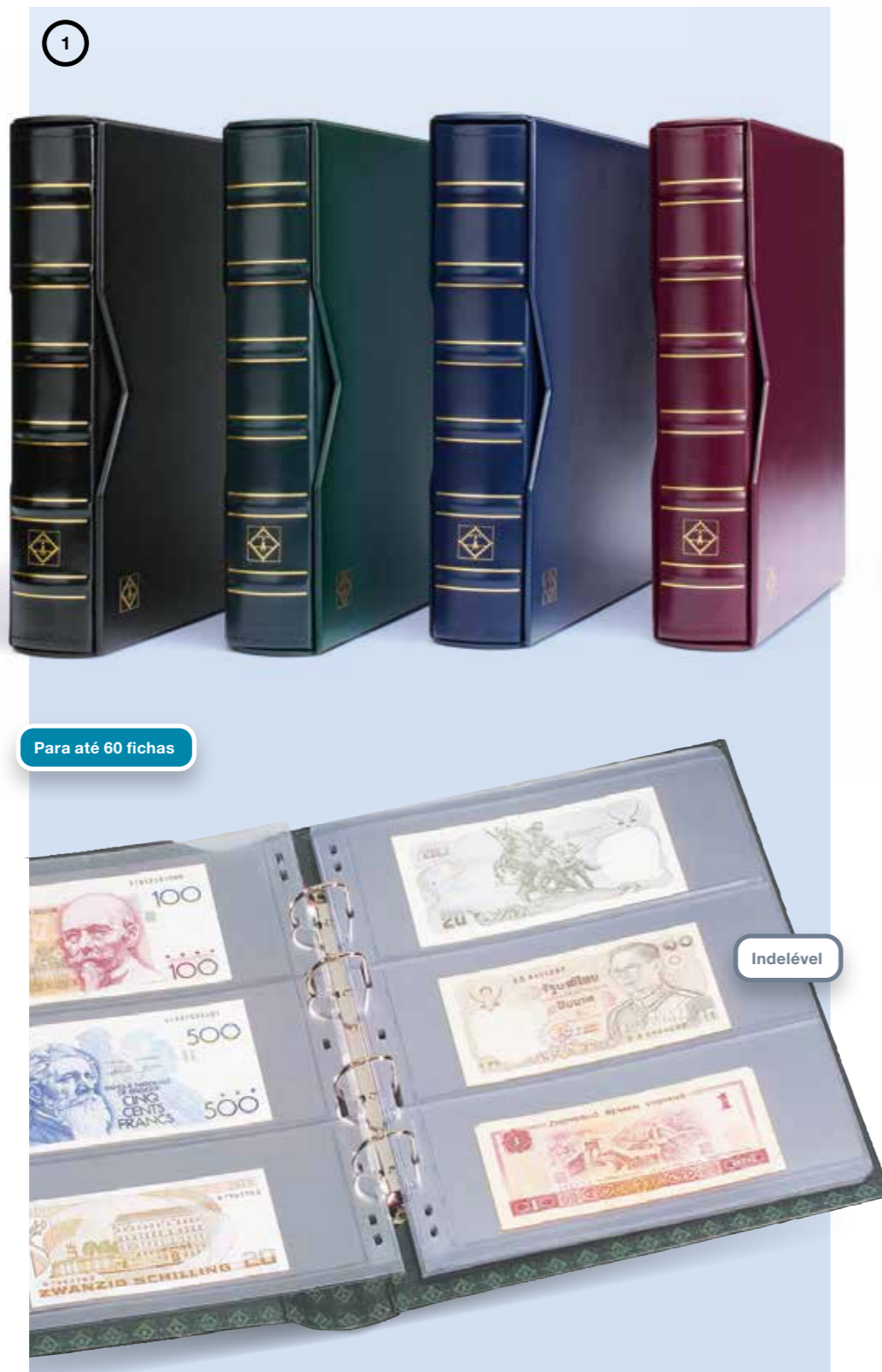

Para até 60 fichas

Indelével

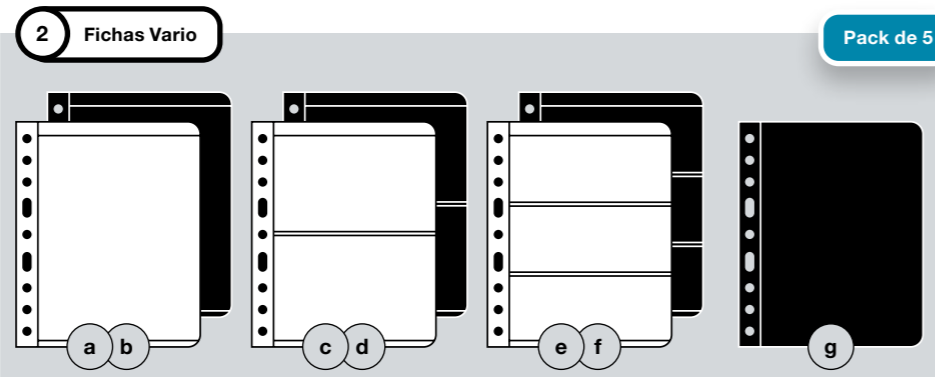

No ano de 2015 foi lançado o conceito da nota de banco «euro Souvenir» – e a euforia está longe de terminar.

Estas notas são vendidas em cada vez mais máquinas de venda automática, nas caixas de receção ou nas lojas de recordações de muitos museus, parques de diversão ou locais de atração. Entretanto são disponibilizadas em muitos países e também são apreciadas por colecionadores. As notas de banco «euro Souvenir» são produzidas numa gráfica, que também imprime notas de euro verdadeiras. Dispõem de algumas características de segurança típicas para notas bancárias e são impressas em papel de segurança. Cada nota contém as seguintes características de segurança: Marca de água, tiras de metal no papel, relevo perceptível, holograma, microletra, registo de inspeção, cor fluorescente e invisível, letras de série e número de controlo. Através da seleção das características aplicadas (sobretudo a cor lilás) não podem ser confundidas com meios de pagamento.

3 Album para 420 notas de banco «Euro-Souvenir»
Com 70 fichas (utilização de ambos os lados) em poliéster isento de ácido e de plastificante, para até 420 notas de banco, cobertura laminada

180 × 255 × 55 mm
Ref. 349260 **39.95 €**

4 Album para 200 notas de banco «Euro-Souvenir»
Com 50 folhas firmemente juntas e fichas (poliéster isento de ácido e de plastificante), cobertura laminada, incl. uma nota de banco «Euro-Souvenir» em edição limitada

230 × 220 × 50 mm
Ref. 358046 **33.95 €**

5 Álbum de bolso Route para 40 notas de banco «Euro-Souvenir»
Com 20 fichas firmemente juntas (utilização de ambos os lados), fichas em poliéster em isento de ácido e de plastificante, cobertura acolchoada

150 × 95 × 20 mm
Ref. 349259 **9.95 €**

6 Fichas de proteção Basic 140 para notas de banco «Euro-Souvenir»
Para notas de banco «euro Souvenir» e notas de banco até 140 × 80 mm, abertura na parte superior, isentas de ácido e de plastificante (PVC duro)

146 × 84 mm
Ref. 359380 (pack de 50) **12.95 €**



Indelével



O álbum oficial

Indelével

Incl. uma nota de banco «Euro-Souvenir»



Indelével

Ideal para viagem e plataformas de troca

Indelével

Indelével

Pack de 50

140 × 80 mm

Moedas de todo o mundo:
um setor do colecionismo para todos

Recordações marcantes

História e geografia, cultura e arte – as moedas são oportunidades bem-vindas para descobrir o mundo.

Pois com as moedas de todo o mundo ficamos a conhecer culturas estrangeiras e a aprendemos o que é importante para elas. O especial deste setor do colecionismo: há algo para todos!

E todos têm um acesso – quer seja uma recordação de uma viagem, uma amizade por correspondência ou qualquer outro toque pessoal do qual emerge uma paixão pelo colecionismo.

1

Para 48 moedas



2

Para 96 moedas



Álbuns de bolso Route

Para moedas até Ø 33 mm, formato prático, incl. fichas transparentes estáveis, firmemente juntas com ranhuras isentas de plastificante e de ácido, cobertura acolchoada, gravação em relevo prateada na tampa

- 1 Para 48 moedas**
L 150 x 105 mm
Ref. 314775 **9.95 €**
- 2 Para 96 moedas**
L 155 x 205 mm
Ref. 335392 **12.95 €**



Incl. caixa de proteção

3 a b

3 Álbum de moedas Numis, Design Classic
Para até 15 fichas, cobertura de couro sintético, mecanismo de argolas 4-D, incl. caixa de proteção
L 235 x 240 x 60 mm

a Incl. 5 fichas Numis
cada 1 x 44, 34, 25, 17 und Mix
Ref. 327836 (vermelho)
Ref. 301280 (verde)
Ref. 313617 (azul) **cada 39.95 €**

b Sem fichas
Ref. 312262 (vermelho)
Ref. 330847 (verde)
Ref. 317360 (azul) **cada 29.95 €**

4 Fichas para moedas Numis
Altamente transparentes, com ranhuras isentas de plastificante e de ácido, com folhas intermédias em cartão branco

L 193 x 220 mm

a Numis 66
Para 4 moedas até Ø 66 mm
Ref. 321507

b Numis 55
Para 6 moedas até Ø 55 mm
Ref. 330456

c Numis 44
Para 12 moedas até Ø 44 mm
Ref. 315584

d Numis 34
Para 20 moedas até Ø 34 mm
Ref. 338571

e Numis 25
Para 30 moedas até Ø 25 mm
Ref. 323463

f Numis 17
Para 48 moedas até Ø 17 mm
Ref. 301127

g Numis Mix
Para 33 moedas, diversos Ø
Ref. 323010

h Numis euro Set
Para 3 conjuntos de moedas de euro em circulação incl. autocolante de bandeira europeia
Ref. 338425 **cada 9.95 €**
(pack de 5)

i Numis Sort
Cada 1x Numis 44, 34, 25, 17, Mix
Ref. 338347 (pack de 5) **9.95 €**

j Numis K50
Para 12 pequenas estruturas para moedas
Ref. 310444 (pack de 5) **6.95 €**

k Camadas intermédias Numis
Para a separação ótica
Ref. 336293 (branco)
Ref. 357701 (preto) **cada 6.95 €**
(pack de 10)

4 Fichas para moedas Numis

Indelével

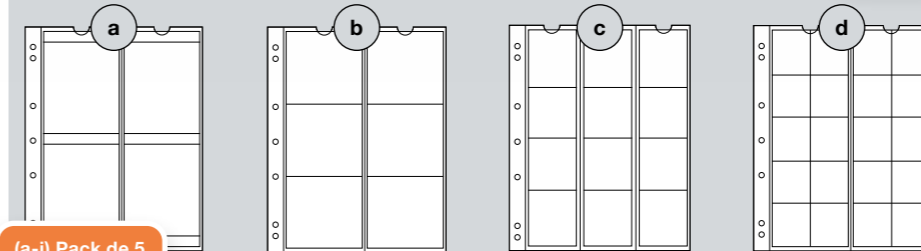

(a-j) Pack de 5

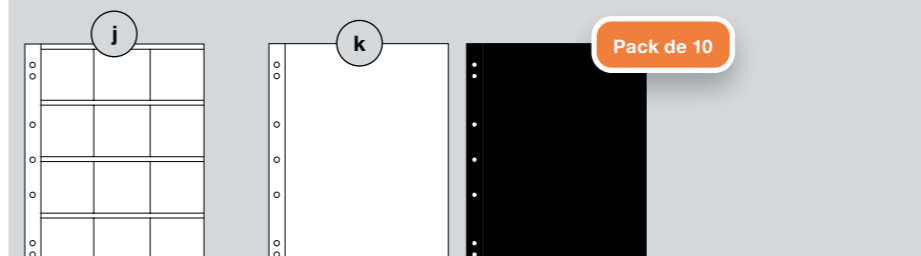
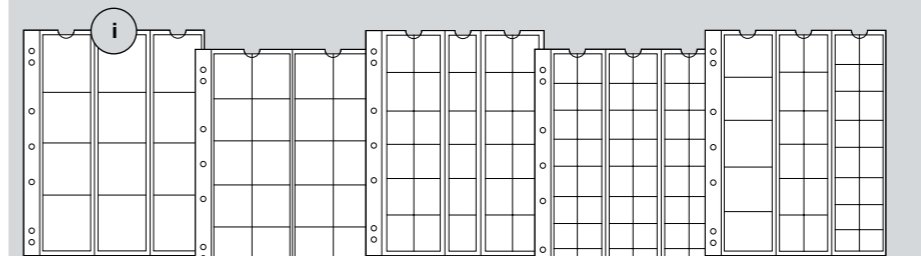
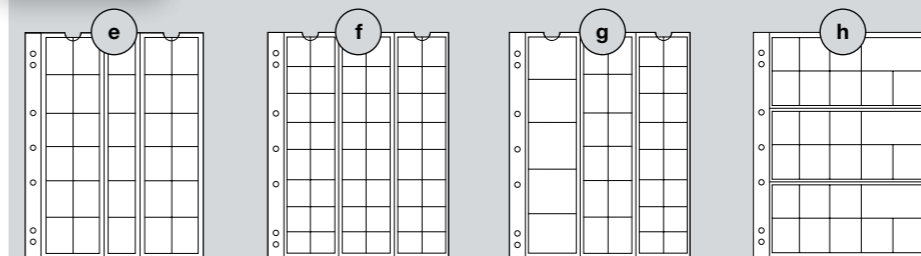

Pack de 10

1 Álbum para moedas Optima, Design Classic

Para até 60 fichas ou 15 fichas para moedas, cobertura de couro sintético, tiras de inserção em película especial isenta de plastificante, com e sem caixa de proteção

▬▬▬ 245 × 270 × 55 mm (encadernação)
▬▬▬ 250 × 280 × 65 mm (caixa de proteção)

a Encadernação de argolas Optima

incl. caixa de proteção
Ref. 318816 (vermelho)
Ref. 330141 (verde)
Ref. 313389 (azul)
Ref. 324423 (preto)

cada **34.95 €**

b Optima Ringbinder

sem caixa de proteção
Ref. 326586 (vermelho)
Ref. 335950 (verde)
Ref. 329644 (azul)
Ref. 307682 (preto)

cada **27.95 €**

c Caixa de proteção Optima

Ref. 308665 (vermelho)
Ref. 318866 (azul)
Ref. 329363 (Blau)

cada **14.95 €**

d Conjunto completo Optima

Incl. caixa de proteção, 10× fichas Optima (2× 42, 27, 20 e 4× 34) e 2 folhas de rosto

Ref. 331276 (vermelho)
Ref. 320397 (verde)
Ref. 321845 (azul)
Ref. 313506 (preto)

cada **44.95 €**

2 Fichas para moedas Optima

Altamente transparentes, com ranhuras isentas de plastificante e de ácido

▬▬▬ 202 × 252 mm

a Optima 20

Para 54 moedas até Ø 20 mm
Ref. 315033

b Optima 27

Para 35 moedas até Ø 27 mm
Ref. 306013

c Optima 34

Para 24 moedas até Ø 34 mm
Ref. 319236

d Optima 42

Para 15 moedas até Ø 42 mm
Ref. 338032

e Optima 65

Para 6 moedas até Ø 65 mm
Ref. 316001

f Optima euro Set

Para 5 conjuntos de moedas de euro em circulação
Ref. 308740

(pack de 5) cada **9.95 €**

g Optima K50

Para 12 pequenas estruturas para moedas
Ref. 309197

(pack de 5) **8.95 €**

h Camadas intermédias Optima

Preto, para a separação ótica

Ref. 335313 (pack de 10) **6.95 €**



Para até 60 fichas

d Preço vantajoso como conjunto completo

2 Fichas para moedas Optima

Indelével

Pack de 5

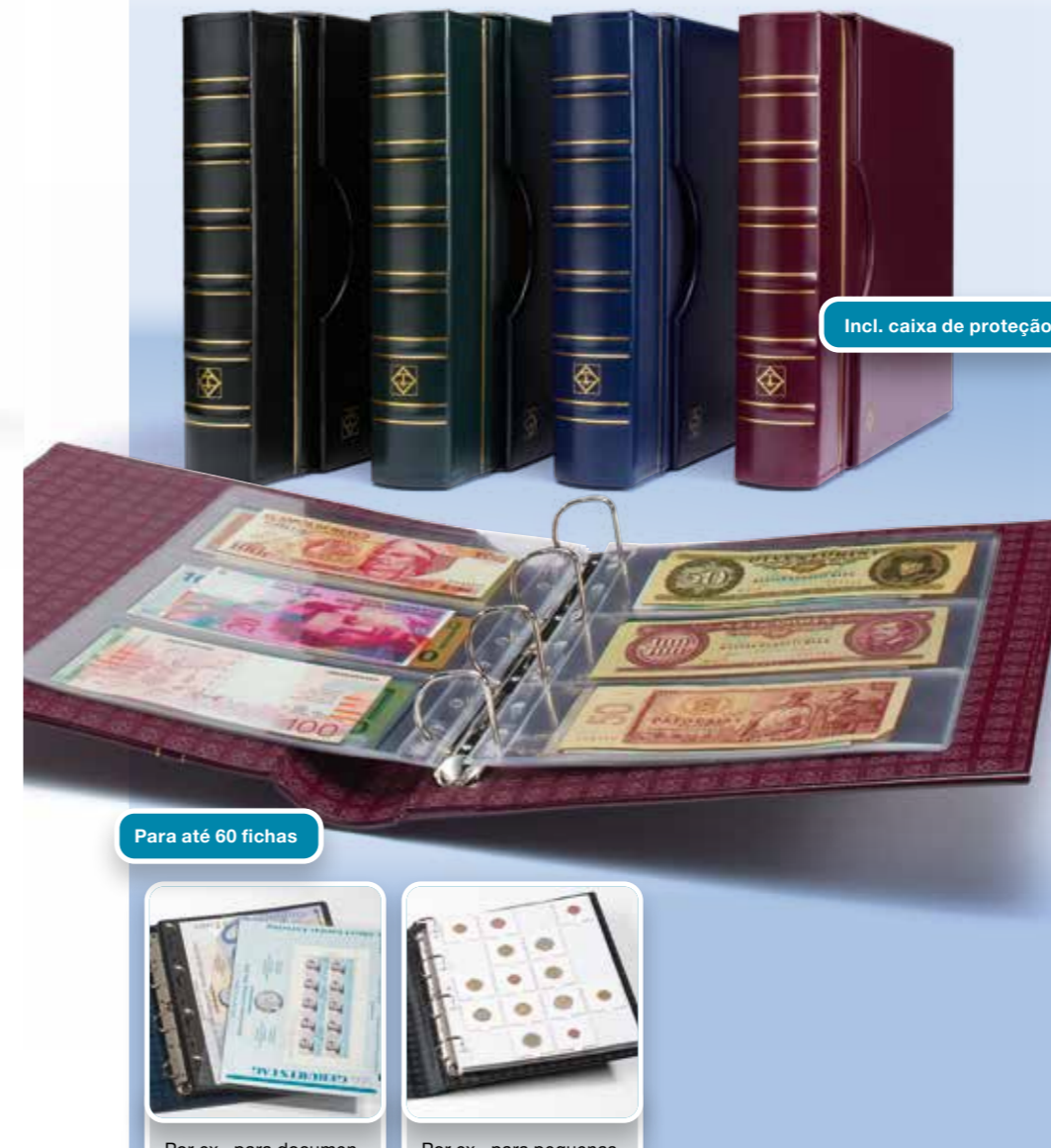
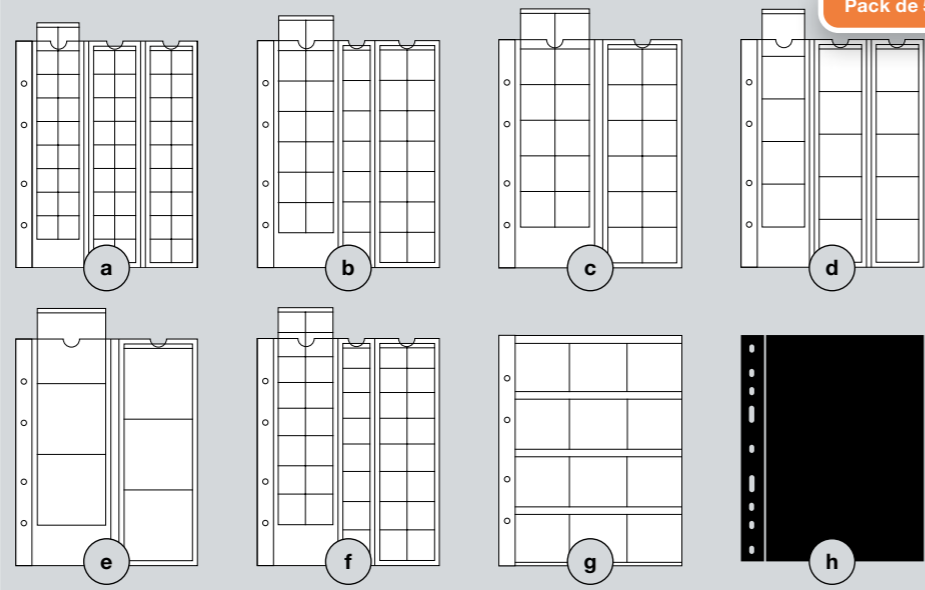

Incl. caixa de proteção

Para até 60 fichas

Por ex., para documentos até DIN A4

Por ex., para pequenas estruturas para moedas

4 Fichas de plástico Grande

Indelével

Pack de 5

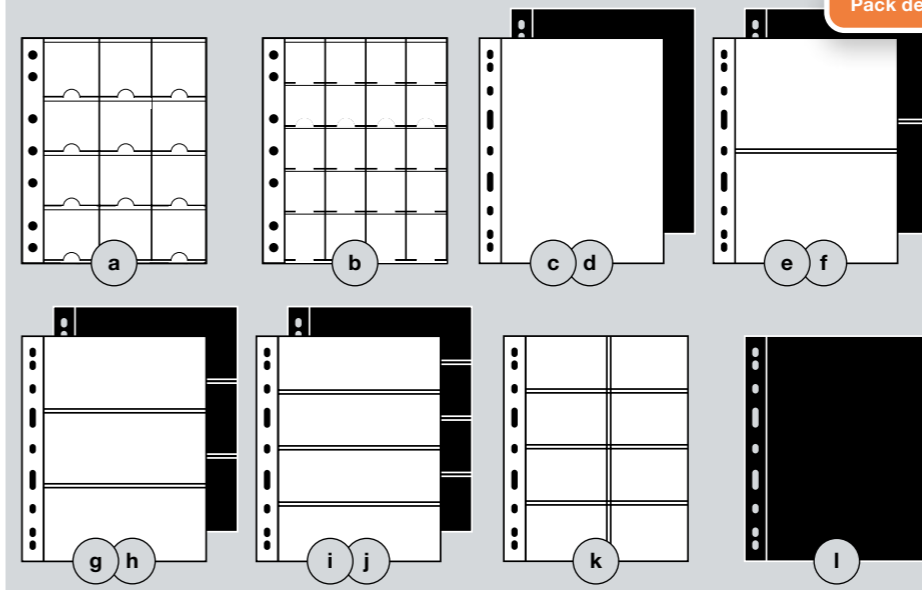

3 Encadernação de argolas Grande, Design Classic

Incl. caixa de proteção, até 60 fichas, cobertura de couro sintético, mecanismo de argolas 4-D

▬▬▬ 325 × 280 × 60 mm (encadernação)
▬▬▬ 335 × 285 × 65 mm (caixa de proteção)

Ref. 300787 (vermelho)
Ref. 317159 (verde)
Ref. 301687 (azul)
Ref. 330249 (preto)

cada **39.95 €**

4 Fichas de plástico Grande

altamente transparentes, com ranhuras isentas de plastificante e de ácido

▬▬▬ 242 × 312 mm

a M 12 K

Para 12 pequenas estruturas para moedas XL
Ref. 326120

b M 20 K

Para 20 pequenas estruturas para moedas
Ref. 324851

c 1 C

Transparente, para documentos até DIN A4
Ref. 321709

d 1 S

Preto, para documentos até DIN A4
Ref. 333555

e 2 C

Transparente, para notas de banco até DIN A5
Ref. 336439

f 2 S

Preto, para notas de banco até DIN A5
Ref. 324690

g 3 C

Transparente, para notas de banco até 216 × 98 mm
Ref. 308439

h 3 S

Preto, para notas de banco até 216 × 98 mm
Ref. 305160

i 4 C

Transparente, para notas de banco até 216 × 72 mm
Ref. 316329

j 4 S

Preto, para notas de banco até 216 × 72 mm
Ref. 312682

k 4 CT

Transparente, para cartões de moedas, blister em barra de ouro, cartões de visita e cartões telefónicos
Ref. 360753

(pack de 5) cada **8.95 €**

l Camadas intermédias Grande

Preto, para a separação ótica

Ref. 331602 (pack de 5) **6.95 €**

Volterra Münzkassetten

Aspeto de madeira de mogno, depósito com superfície de veludo, fecho magnético



1 Volterra Trio, 3 camadas
Com divisores angulares

▮▮▮ 330×55×270mm

a Para 90 moedas até Ø 39mm

Ref. 326786

b Para 60 moedas até Ø 48mm

Ref. 308474

c Para 98 moedas até Ø 30, 39, 48mm

1× 48 círculos (Ø 30mm)

1× 30 círculos (Ø 39mm)

1× 20 círculos (Ø 48mm)

Ref. 308045

cada **79.95 €**

2 Volterra, para cápsulas para moedas
Quadrum

a Volterra Uno, 1 camada

Para 20× cápsulas para moedas
Quadrum

▮▮▮ 305×30×245mm

Ref. 341012

49.95 €

b Volterra Trio, 3 camadas

Para 60× cápsulas para moedas
Quadrum

▮▮▮ 330×55×270mm

Ref. 304747 (mogno)

Ref. 347919 (preto)

cada **79.95 €**

3 Volterra Trio, 3 camadas
Para 24× Slabs

▮▮▮ 330×55×270mm

Ref. 309278

79.95 €



4 Volterra Uno, 1 camada

Collection des Sports

Para 19× moedas comemorativas de ¼ de
euro em cápsulas*, impressão da tampa
e da almofada na cor de cobre

▮▮▮ 250×30×200mm

Ref. 369705

39.95 €

5 Volterra Uno, 1 camada

5 euros austríacos

Para 30× moedas comemorativas de
5 euros em cápsulas*, impressão da
tampa e da almofada na cor de cobre

▮▮▮ 305×30×245mm

Ref. 368380

49.95 €

Estojo de moedas Volterra

Aspeto de madeira preto, almofada da
tampa com cetim preto, base inferior com
superfície de veludo, círculos com função
de inclinação, fecho magnético

6 Queen Elizabeth II

Para 5× Sovereigns em cápsulas,
impressão da tampa e da almofada
específica dos temas

▮▮▮ 260×80×30mm

Ref. 368467

29.95 €

7 Britannia

Para 2× 1 oz moedas de ouro 2023 em
cápsulas, impressão da tampa e da
almofada específica dos temas

▮▮▮ 148×93×36mm

Ref. 369502

24.95 €

1 Estojos de moedas Volterra

Cores de mogno, fecho magnético, incl. fita de certificação

Para cápsulas redondas para moedas

a 1x moeda até Ø 41 mm

▬▬ 80×80mm

Ref. 309490 **18.95 €**

b 1x moeda até Ø 60 mm

▬▬ 100×100mm

Ref. 337256 **19.95 €**

Para cápsulas quadradas para moedas

c 1x Quadrum

▬▬ 80×80mm

Ref. 339043 **18.95 €**

d 1x Quadrum XL

▬▬ 100×100mm

Ref. 343227 **19.95 €**

e 1x Slab

▬▬ 120×120mm

Ref. 326719 **24.95 €**

f 1x Slab com tampa de vidro

▬▬ 120×120mm

Ref. 307925 **27.95 €**

g 2x Quadrum

▬▬ 148×93mm

Ref. 339048 **24.95 €**

h 3x Quadrum

▬▬ 193×93mm

Ref. 339049 **28.95 €**

i 4x Quadrum

▬▬ 260×93mm

Ref. 339050 **29.95 €**

j 5x Quadrum

▬▬ 310×93mm

Ref. 339051 **32.95 €**

k 6x Quadrum

▬▬ 193×150mm

Ref. 339052 **34.95 €**

l 9x Quadrum

▬▬ 190×195mm

Ref. 308093 **34.95 €**

2 Estojo de moedas Airbox View para 1x Quadrum

Com janela de visualização e função de exposição, de cartão estável, depósito com superfície de veludo, preta, fecho magnético discreto

▬▬ 71×71×19mm

Ref. 364688 **5.95 €**

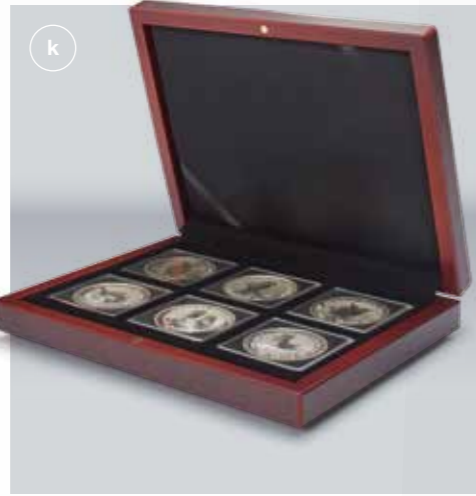
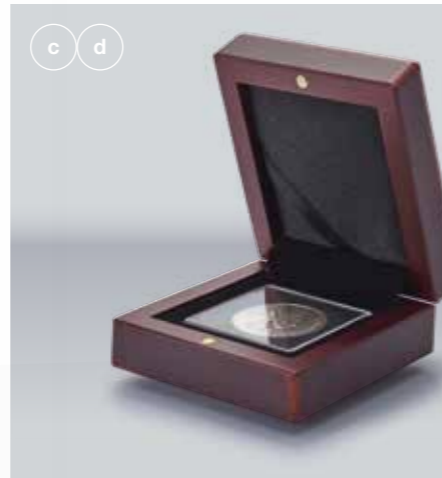
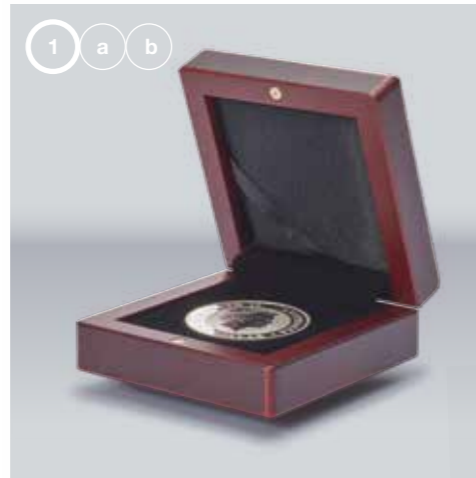

Caixa de metal estável

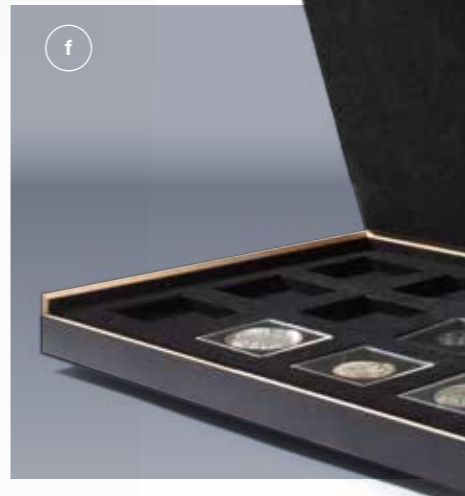

Estojos de moedas Nobile para cápsulas redondas para moedas

Ø cápsula em mm	Ø moeda em mm	Ref.
26	18-20	32 07 57
28	21-21,5	307368
30	22-24,5	323587
32	25-25,75	334418
34	27-28	314303
36	28,75-30	305748
38	31-32,5	317668
40	32,6-34	305447
42	35-37	327654
44	38	320436
46	38,6-40	306338
48	40,6-42	337578
50	43-44	359461
53	45-47	359462



3 Estojos de moedas Nobile

Aspetto de couro, caixa de metal estável, almofada da tampa acolchoada com cetim, depósito de veludo preto, incl. fitas de cetim para certificados

Para cápsulas redondas para moedas

a 1x cápsula para moedas Leuchtturm, vários diâmetros (ver tabela)

▬▬ 65×65×26mm **cada 8.95 €**

Para cápsulas quadradas para moedas

b 1x Quadrum

▬▬ 65×65×26mm

Ref. 322779 (preto)

Ref. 344957 (azul)

Ref. 344958 (vermelho)

cada 8.95 €

c 1x Slab

▬▬ 118×88×26mm

Ref. 345868 **11.95 €**

d 2x Quadrum

▬▬ 120×65×26mm

Ref. 339261 **13.95 €**

e 3x Quadrum

▬▬ 180×65×26mm

Ref. 339264 **15.95 €**

f 4x Quadrum

▬▬ 235×65×26mm

Ref. 339265 **16.95 €**

g 5x Quadrum

▬▬ 290×65×26mm

Ref. 339266 **17.95 €**

h 6x Quadrum

▬▬ 180×130×26mm

Ref. 339267 **19.95 €**

4 Estojos de moedas Luxor

Para cápsulas para moedas Quadrum, MDF revestido proveniente de cultivo FSC certificado, revestimento aveludado no interior

a 1x Quadrum

▬▬ 90×90×30mm

Ref. 365461 **9.95 €**

b 2x Quadrum

▬▬ 160×90×30mm

Ref. 365462 **12.95 €**

c 3x Quadrum

▬▬ 220×90×30mm

Ref. 365463 **13.95 €**

d 4x Quadrum

▬▬ 285×90×30mm

Ref. 365464 **14.95 €**

e 5x Quadrum

▬▬ 340×90×30mm

Ref. 365465 **15.95 €**

f 12x Quadrum

▬▬ 293×233×30mm

Ref. 365466 **24.95 €**

Cápsulas para moedas e mais
 Proteger e guardar os objetos de coleção de forma adequada.

Tão individual como a própria área de coleção

A Leuchtturm oferece uma vasta gama de cápsulas para moedas para uma proteção ótima das moedas, barras e outros objetos de coleção. Nas páginas seguintes, terá uma visão geral muito boa da cápsula adequada para o respetivo artigo de coleção.

Para além das cápsulas para moedas redondas Grips, com rebordo, ou Ultra, sem rebordo, utilizadas milhões de vezes e muito populares, são cada vez mais utilizadas as cápsulas para moedas quadradas com os nomes de produto **Quadrum** ou **Slab**. Tesouros antigos ou com formas especiais podem ser guardados e protegidos nas novas **Magic Capsules**.

Clique aqui para aceder ao roteiro de cápsulas com todas as cápsulas de moedas na loja online:



Guia de cápsulas de moedas



Grips

Ø 14–50 mm
 Página 46



Grips XL

Ø 21–101 mm
 Página 46



Magic Capsules

Formato: S+L
 Página 31



Ultra

Ø 16,25–41 mm
 Página 47



Ultra Intercept®

Ø 26–41 mm
 Na loja em leuchtturm.com



Tabela de dimensões para moedas de euro

1 cêntimo	▶ 16,25 mm	_____
2 cêntimos	▶ 18,75 mm	_____
5 cêntimos	▶ 21,25 mm	_____
10 cêntimos	▶ 19,75 mm	_____
20 cêntimos	▶ 22,25 mm	_____
50 cêntimos	▶ 24,25 mm	_____
1 euro	▶ 23,25 mm	_____
2 euros	▶ 25,75 mm	_____

Quadrum

Ø 10–41 mm
 Página 48



Quadrum Intercept®

Ø 14–41 mm
 Página 48



Slab

Ø 14–41 mm
 Páginas 42+43



Quadrum e Quadrum Intercept®

Ø moeda emmm	Utilização	Quadrum Intercept® Ref.	Quadrum Ref.
10,00	3 Yuan da China Panda dourado	—	368597
11,00	10 \$ Liberia Paulus Krüger, 1/50 oz 20 Shillings Somalia Elephant Gold	—	368598
12,00	15 Yuan da China Panda dourado, 1/20 onça África do Sul Krügerrand de ouro	—	368599
13,00	1/25 onças Filarmónica austríaca Ouro	—	368600
14,00	1/20 onça da China Panda dourado	—	308571
15,00	10 cêntimos de florins	—	306616
16,50	1/10 onça Canada Maple Leaf Gold, 1/10 onça Filarmónica austríaca Ouro 1 cêntimo de euro, 1/10 onça África do Sul Krügerrand de ouro	344141	317149
17,00	1/10 onça (\$5) EUA American Eagle Gold + platinado	344142	337671
18,00	1/10 onça da China Panda dourado, US Dimes	344143	304772
19,50	2 cêntimos de euro, US Pennies, 10 francos suíços Gold Vreneli	344144	302707
20,00	10 cêntimos de euro, 50 euros alemã de ouro, 10 marcos de ouro, Império Ouro	344145	323863
21,50	5 cêntimos de florins, 20 francos suíços Gold Vreneli, 5 cêntimos de euro, US Nickels	344146	309032
22,50	1/4 onça África do Sul Krügerrand de ouro, 1/4 onça Filarmónica austríaca Ouro, 1/4 onça (\$10) EUA American Eagle Gold + platinado, 1/4 onça da China Panda dourado, 1 Sovereign do Reino Unido, 20 cêntimos de euro, para moedas com até 22,5mm Ø	344147	320753
23,25	20 marcos de ouro, US Nickels, £ 1 (a partir de 2017), 1 euro	344148	323367
24,50	Canada Quarters, 1 franco suíço, 1 marco alemão, 5 florins, 50 cêntimos de euro, US Quarters	344149	329802
25,00	1/2 onça Canada Maple Leaf Gold	344150	331951
25,75	2 euros	344151	329295
27,25	2 marcos alemães, 2 francos suíços, 2 zloti, 1/2 onça África do Sul Krügerrand de ouro, 1 US \$, Canada Loonie, 1/2 onça (\$25) EUA American Eagle Gold + platinado, 1/2 onça da China Panda dourado, moedas alemãs de coleção de 5 euros	344152	317321
28,00	100 euros em ouro, 1/2 onça da China Panda dourado	344153	338200
29,00	Moedas de coleção alemãs de 10 euros (a partir de 2019), 5 euros austríacos, 2 marcos de ouro, Império Ouro, 20 OES, 5 marcos alemães	344154	320749
30,00	1 onça Canada Maple Leaf Gold, moedas alemãs de 25 euros «Nata»	344155	330443
31,00	US Half \$ Kennedy, 30 dracmas prateadas, 10 marcos RDA	344156	323305
32,00	Moeda especial de 3 euros da Eslovénia, 10 marcos de ouro, 1 rublo, 5 francos suíços, 1 onça da China Panda dourado	344157	312172
33,00	Moedas alemãs de coleção de 10 (até 2015)/20/25 euros (cápsula PP original), 1 onça Krügerrand de ouro, moedas alemãs de coleção de 10 (até 2015)/20/25 euros, 10 marcos alemães, 10 marcos olímpicos, 10 + 20 francos suíços, 20 marcos RDA, 1 onça (\$50) EUA American Eagle Gold + platinado	344158	327634
34,00	Táler de animais austríaco de 3 euros, 100 pesetas, 50 moedas comemorativas OES, 20 \$ EUA «Double Eagle»	344159	332108
35,00	1 oz Libertad Gold (ab 1991), 100 Sfr. Gold Vreneli	344160	334903
36,00	5 Rubel	344161	309045
37,00	Union Latine 5 FF, 5 Sfr., 5 Peseten, 5 Lire, 5 Drachmen, 1 oz Österreich Philharmoniker Gold, 5 Sfr. (1850–1931)	344162	330823
38,00	1 oz Maple Leaf Silver, 5 Mk KR, 500 OES, US Morgan \$, US Silver \$ small, US Silver \$ (Seated Liberty, Trade, Morgan, Peace, Eisenhower)	344163	330704
39,00	2 oz Silber Queen's Beasts, moedas de prata de 1 onça 39mm Ø (Krügerrand, Britannia, Somalia Elefant) US Silver \$ small, 1 onça Lunar II Gold	344164	319903
40,00	Moedas comemorativas espanholas de 10 euros, 2000 pesetas moedas comemorativas	344165	307563
41,00	Moedas de prata de 1 onça 40,6mm Ø (American Eagle, Kookaburra, Koala, Kangaroo), Eagle, US Silver \$ large/Liberty	344166	330794
Diversos	Cápsulas para moedas QUADRUM sem recortes para auto-corte	—	317505



Cápsulas para moedas Quadrum
Dimensões idênticas das cápsulas: 50 x 50 mm, com depósito adequado em preto (espuma EVA isenta de ácido e de plastificante), para todas as moedas de 10–41 mm Ø, de plástico altamente transparente e resistente a arranhões, fecho seguro e simultaneamente de fácil abertura, altura de enchimento das cápsulas: max. 3,3 mm

(pack de 10) **8.95 €**



Cápsulas para moedas Quadrum Intercept®
Dimensões como cápsulas para moedas Quadrum, com depósito Intercept® (isento de ácido e de plastificante): Proteção ativa antimanchas para, no mínimo, 15 anos, sem necessidade de tinta, óleo, conservação química, igualmente disponíveis: cápsulas redondas para moedas **Ultra Intercept®**

(pack de 6) **8.95 €**



Nota: Informações detalhadas relativamente ao tema Intercept®, cápsulas para moedas disponíveis, assim como acessórios abrasivos podem ser encontrados na loja em leuchtturm.com/intercept ou no comércio especializado.



1 Expositor de moedas
Expositor triangular em plástico altamente transparente

a S
Para cápsulas para moedas Quadrum & Quadrum XL, pequenas estruturas para moedas, assim como moedas de média dimensão

LLL 38 x 29 mm
Ref. 360896 (pack de 5) **8.95 €**

b XS
Para moedas pequenas e de média dimensão

LLL 26 x 21 mm
Ref. 360895 (pack de 5) **6.95 €**

2 Caixa com compartimentos para moedas Presidio

Para 320x pequenas estruturas ou 100x cápsulas Quadrum, em couro sintético preto acolchoado, incl. 4 batentes

LLL 225 x 181 x 77 mm
Ref. 340969 **34.95 €**

3 Cápsulas para moedas Quadrum 16–41 mm

Uma cápsula para 11 diâmetros diferentes, incl. 10 anéis distanciadores para depósito adequado das moedas, de plástico resistente a arranhões, fecho seguro, assim como de fácil abertura

Para moedas com o seguinte Ø: 16 mm, 19,5 mm, 21,5 mm, 23,5 mm, 26 mm, 28 mm, 30,5 mm, 33 mm, 35 mm, 39 mm und 41 mm

Ref. 369196 (preto) **8.95 €**

4 Caixa Q100 Intercept®

Forrada com material Intercept®, proteção ativa contra oxidação*, quase até 300 pequenas estruturas para moedas ou 100 cápsulas para moedas Quadrum

LLL 370 x 64 x 125 mm
Ref. 345235 **29.95 €**

*Irà detetar a diminuição da eficácia do material pela descoloração cinzento-escuro a verde da película (não das moedas). Neste caso deve substituir o produto Intercept® por um novo.

5 Expositor de moedas Quadrum

Para expor uma cápsula para moedas Quadrum**, aspeto altamente brilhante, preto

Ref. 368609 (pack de 10) **5.95 €**

**Cápsulas não incluídas no volume de fornecimento

6 Caixa de arquivo Logik para cápsulas para moedas Quadrum e pequenas estruturas para moedas

Para até 160x pequenas estruturas para moedas ou 80x cápsulas para moedas Quadrum

LLL 285 x 120 x 65 mm
Ref. 364884 (preto) **17.95 €**

Pequenas estruturas para moedas:
A forma mais simples de armazenamento

A ronda vem no quadrado

É impossível imaginar as bolsas de moedas do mundo sem elas: Caixas pequenas e alongadas cheias de moedas em estruturas.

Esta forma de armazenamento é simples – e precisamente por isso, tão popular. As moedas podem ser inseridas sem esforço na pequena estrutura de cartão – e com um movimento de mão, o armazenamento fica permanentemente fechado. As pequenas estruturas para moedas também são idealmente adequadas para o transporte.



Incl. 1.000 pequenas estruturas brancas para moedas

1 Gama de pequenas estruturas para moedas Matrix incl. mala grátis para moedas Matrix incl. mala grátis 1.000 pequenas estruturas brancas para moedas, 100 peças cada: Ø 17,5 mm, 20 mm, 22,5 mm, 25 mm, 27,5 mm, 30 mm, 32,5 mm, 35 mm, 37,5 mm, 39,5 mm, incl. mala

288 x 125 x 175 mm

Ref. 344768

189.50 €

1

Pequenas estruturas para moedas Matrix

Cartão branco ou preto, autocolantes, película sem plastificantes e não reflectora, inscrição possível

50 x 50 mm



Ø emmm	Branco (25 pçs.) Ref.	4.95 €	Branco (100 pçs.) Ref.	18.95 €	Preto (100 pçs.) Ref.	18.95 €
17,5	31 1005		337834		361060	
20,0	332682		313727		361061	
22,5	320198		302360		361062	
25,0	334957		321058		361063	
27,5	308858		334039		361064	
30,0	300462		335303		361065	
32,5	318128		314616		361066	
35,0	312239		306467		361067	
37,5	301979		322557		361068	
39,5	313135		326607		361069	

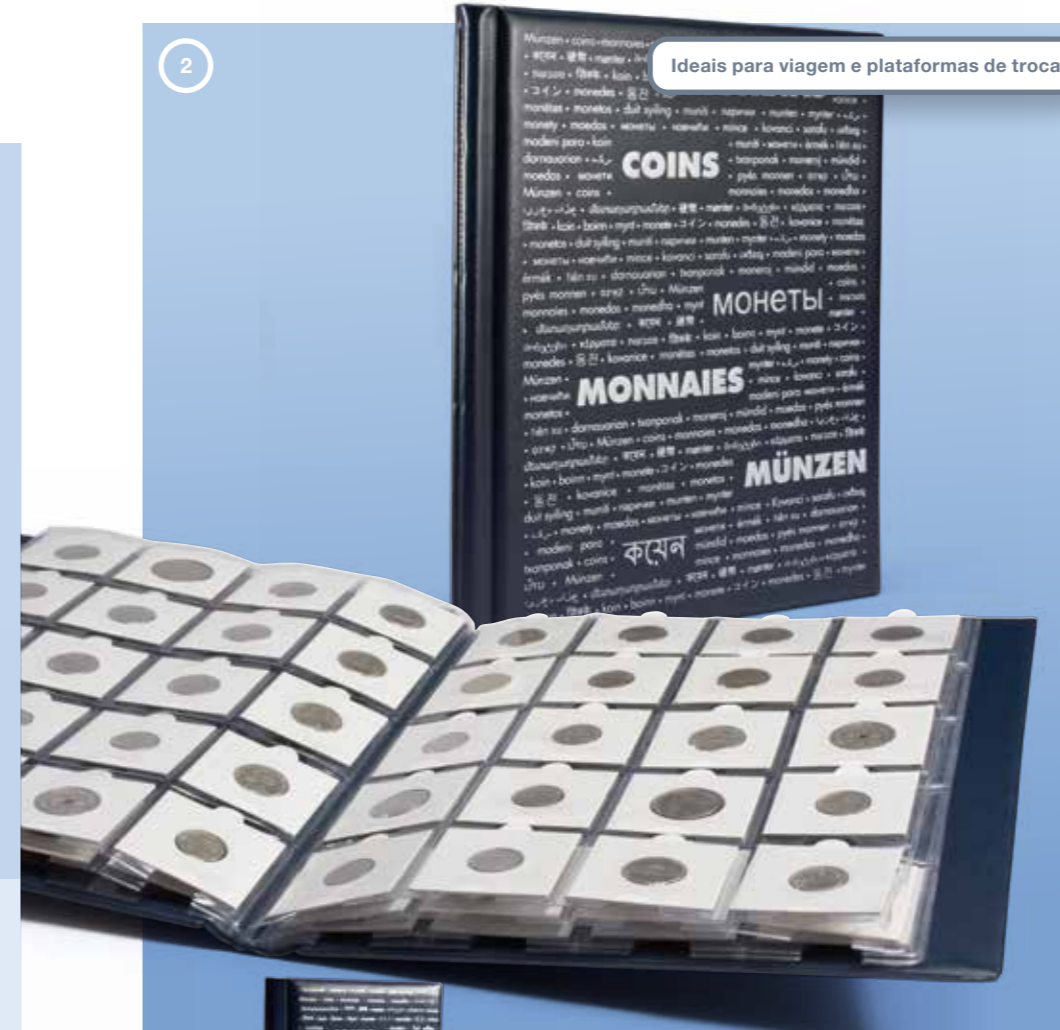

Ideais para viagem e plataformas de troca

2

Para 60 pequenas estruturas para moedas

3

Empilhável



5

Com cantos em metal reforçados

Para 650 pequenas estruturas para moedas



Álbuns Route para pequenas estruturas para moedas
Cobertura acolchoada, gravação em relevo prateada na tampa, ideais para viagem e plataformas de troca

2 Álbum para 200 pequenas estruturas para moedas
10 fichas por cada 20 pequenas estruturas para moedas

245 x 307 x 40 mm

Ref. 345988

24.95 €

3 Álbum para 60 pequenas estruturas para moedas
10 fichas por cada 6 pequenas estruturas para moedas

130 x 190 mm

Ref. 325026

11.95 €

4 Caixa para coleção para 100 pequenas estruturas para moedas
De plástico com tampa transparente, empilhável, com pés de borracha

170 x 110 x 65 mm

Ref. 315511

9.95 €

5 Mala para 650 pequenas estruturas para moedas
650 pequenas estruturas para moedas ou 150 cápsulas para moedas Quadrum, incl. 5 batentes para fixação, forrada com veludo, pode ser fechada, estrutura estável com canto em metal reforçados

292 x 74 x 238 mm

Ref. 347829

34.95 €

6 Álbum de moedas Grande para pequenas estruturas para moedas, Design Classic

Incl. 10 fichas Grande por cada 20 pequenas estruturas para moedas, incl. caixa de proteção

295 x 335 x 70 mm

Ref. 343349

54.95 €



Incl. 10 fichas Grande

Mala para moedas Cargo MB

Para caixas de moedas MB, forradas com veludo vermelho-escuro, possíveis de fechar (2 chaves), incl. janela de inscrição, acessórios metálicos

1 Cargo MB 10

Para até 10x caixas de moedas MB ou 6x caixas de moedas XL

▮▮▮ 265 × 225 × 320 mm

Ref. 309030

99.95 €

2 Cargo MB 5

Para até 5x caixas de moedas MB ou 3x caixas de moedas XL

▮▮▮ 265 × 130 × 320 mm

Ref. 310776

79.95 €

3 Cargo MB 10 Deluxe

Para até 10x caixas de moedas MB ou 6x caixas de moedas XL, mala em couro sintético preto, forrada com veludo vermelho, incl. janela de inscrição, fechos em metal, 4 pés

▮▮▮ 328 × 263 × 263 mm

Ref. 303239

109.95 €

4 Caixas de moedas MB

Extensíveis e empilháveis aleatoriamente, gaveta da cor do fumo, depósito aveludado, adequam-se à maioria dos cofres

▮▮▮ 236 × 20 × 303 mm

a 30 × 30 mm, 48 compartimentos

Ref. 322045

b 35 × 35 mm, 35 compartimentos

Ref. 315905

c 38 × 38 mm, 30 compartimentos

Ref. 326654

d 42 × 42 mm, 24 compartimentos

Ref. 307311

e 48 × 48 mm, 20 compartimentos

Ref. 306945

f 86 × 54 mm, 9 compartimentos

Ref. 362883

g Diversas medidas de compartimento, 45 compartimentos

Ref. 316902

h Sem divisores

Ref. 314034

cada **24.95 €**

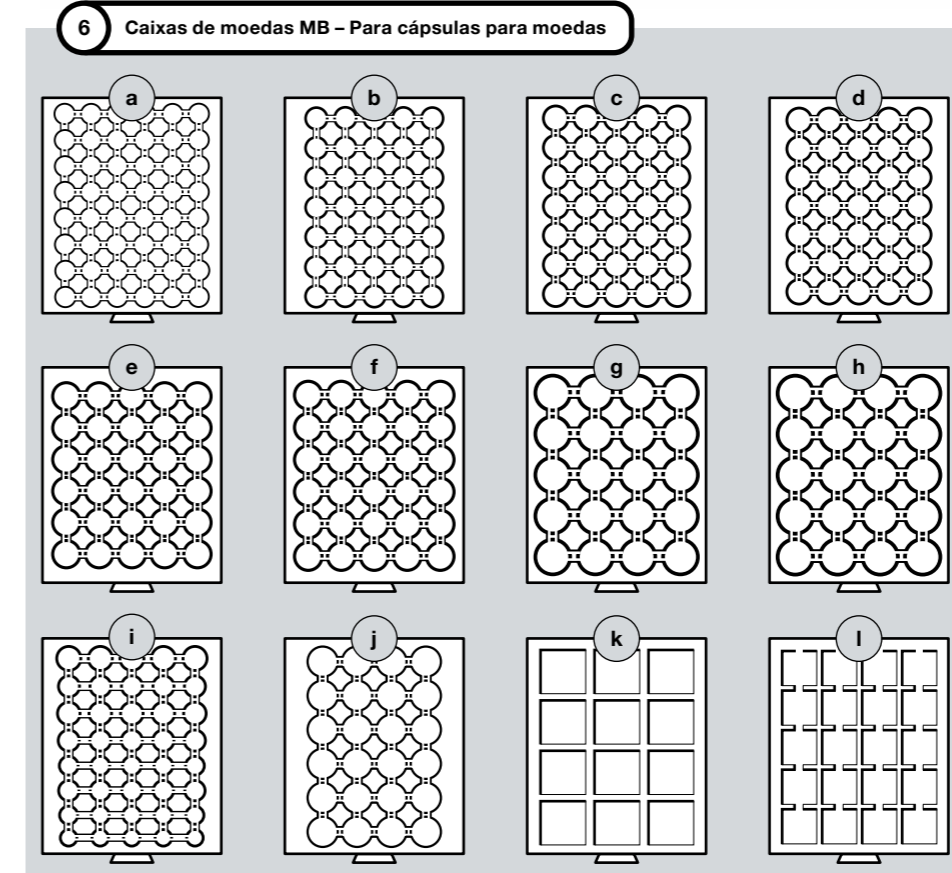
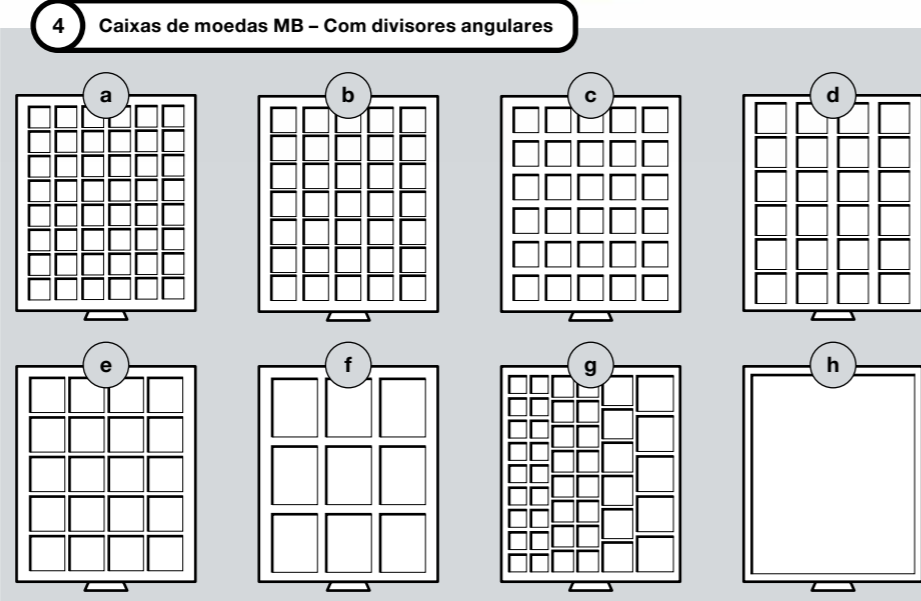

5 Armário para caixa de moedas

Para até 10x caixas de moedas MB ou 6x caixas de moedas XL, cores de mogno, forrado com feltro claro, pode ser fechado (2 chaves)

▮▮▮ 260 × 230 × 343 mm

Ref. 301415

139.95 €

6 Caixas de moedas MB para cápsulas para moedas

Dupla proteção para as suas moedas, remoção fácil das cápsulas

▮▮▮ 236 × 20 × 303 mm

a Para cápsulas Grips 21,5

48 compartimentos, por ex., para 5 cêntimos de euro, 10 cêntimos de euro, 50 euros alemães de ouro
Ref. 319906

b Para cápsulas Grips 26

35 compartimentos, por ex., para 2 euros
Ref. 335354

c Para cápsulas Grips 27 + 28

35 compartimentos, por ex., para 5 euros alemães, 100 euros de ouro em cápsulas originais
Ref. 326819

d Para cápsulas Grips 29

35 compartimentos, por ex., para 10 euros alemães (a partir de 2019), 5 euros austríacos
Ref. 325360

e Para cápsulas Grips 32 + 32,5

30 compartimentos, por ex., para moedas alemãs de 10 (até 2015)/ 20 euros em cápsulas originais
Ref. 315873

f Para cápsulas Grips 32,6 + 33

30 compartimentos, por ex., para moedas alemãs de 10 (até 2015)/ 20 euros, 1 onça Krügerand de ouro
Ref. 331986

g Para cápsulas Grips 39

20 compartimentos, por ex., para 2 onças Queen's Beasts de prata
Ref. 302859 (depósito vermelho)
Ref. 359443 (com depósito preto)

h Para cápsulas Grips 41

20 compartimentos, por ex., para US Silver Eagles
Ref. 312454

i Para 5x conjuntos de moedas de euro em circulação

40 compartimentos
Ref. 309885

j Para táler de animais austríaco de 3 euros

24 compartimentos
Ref. 301417

k Para Quadrum XL, pequenas estruturas para moedas XL, Grips 62, Grips XL 21-62

12 compartimentos
Ref. 343230

l Para cápsulas para moedas Quadrum

20 compartimentos
Ref. 310511 (depósito vermelho)
Ref. 327468 (com depósito preto)

cada **24.95 €**

1 Mala para moedas Cargo L6

Para tabuleiros de moedas em formato L, tampa da mala almofadada, forrada com veludo preto, pode ser fechada, cantos em metal,

▮▮▮ 407×95×245 mm

a Para 198 moedas

Incl. 2 tabuleiros com 40 compartimentos cada, 33×33,mm 2 tabuleiros com 35 compartimentos cada, 39×39mm, 2 tabuleiros com 24 compartimentos cada, 47×47 mm
Ref. 310747

b Para 240 moedas

Incl. 6 tabuleiros de moedas, com 40 compartimentos cada, 33×33mm
Ref. 343105

c Para 90 cápsulas para moedas Quadrum

Incl. 6 tabuleiros para 15 cápsulas para moedas/pequenas estruturas para moedas Quadrum cada
Ref. 343225

cada **54.95 €**

d Sem tabuleiros

Para até 6 tabuleiros em formato L

Ref. 306163

34.95 €

2 Mala para moedas Cargo L12 sem tabuleiros

Para até 12 tabuleiros em formato L

▮▮▮ 410×155×250 mm

Ref. 322142

54.95 €

3 Tabuleiros de moedas em formato L

Mom divisores angulares, superfície de veludo, azul

▮▮▮ 334×220 mm

a 77 compartimentos: 22×22 mm

Ref. 325424

b 45 compartimentos: 31×31 mm

Ref. 317701

c 40 compartimentos: 33×33 mm

Ref. 302392

d 35 compartimentos: 39×39 mm

Ref. 331597

e 24 compartimentos: 47×47 mm

Ref. 324301

f 15 compartimentos: 50×50 mm

Ref. 320714

g 12 compartimentos: 67×67 mm

Ref. 357180

h 8 compartimentos: 64×86 mm

Ref. 300028

i 6 compartimentos: 95×95 mm

Ref. 363051

j 48 compartimentos para 6x conjuntos de moedas em circulação de euro

Ref. 309571

(pack de 2) cada **12.95 €**

Outros acessórios

Mala para moedas

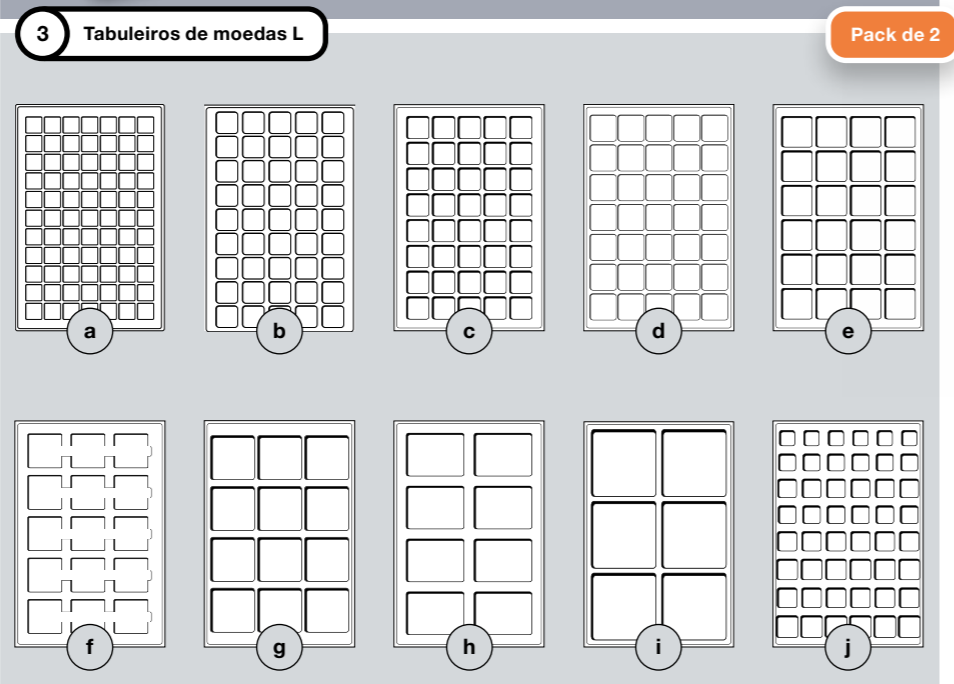
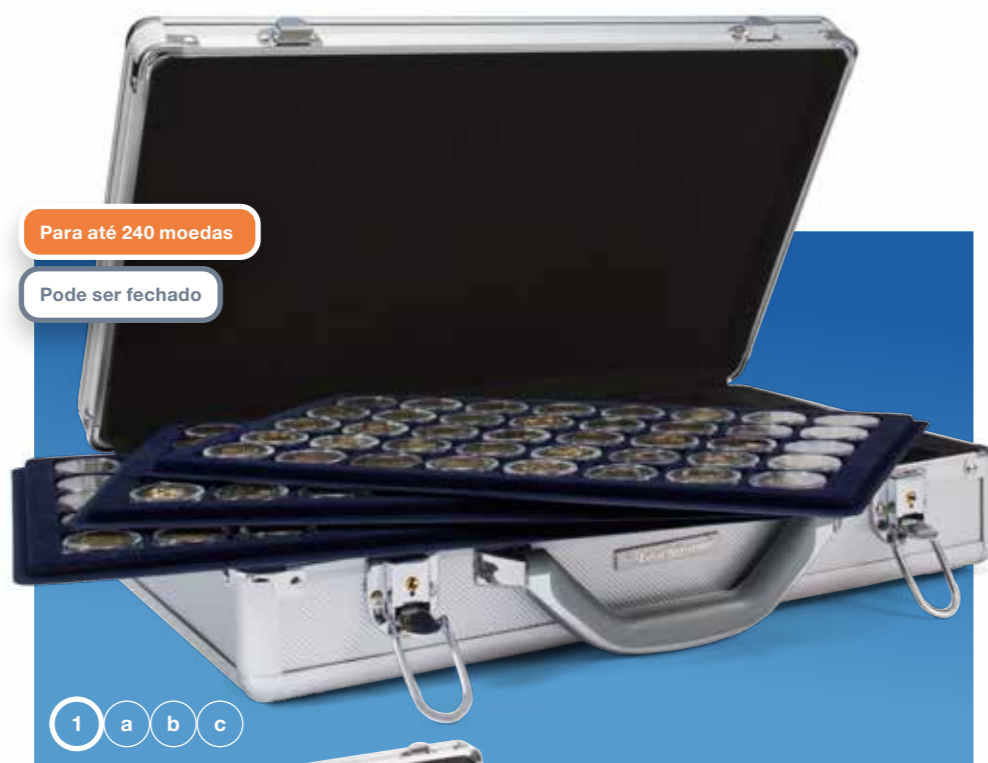

Mala de moedas e de colecionismo

Outros acessórios

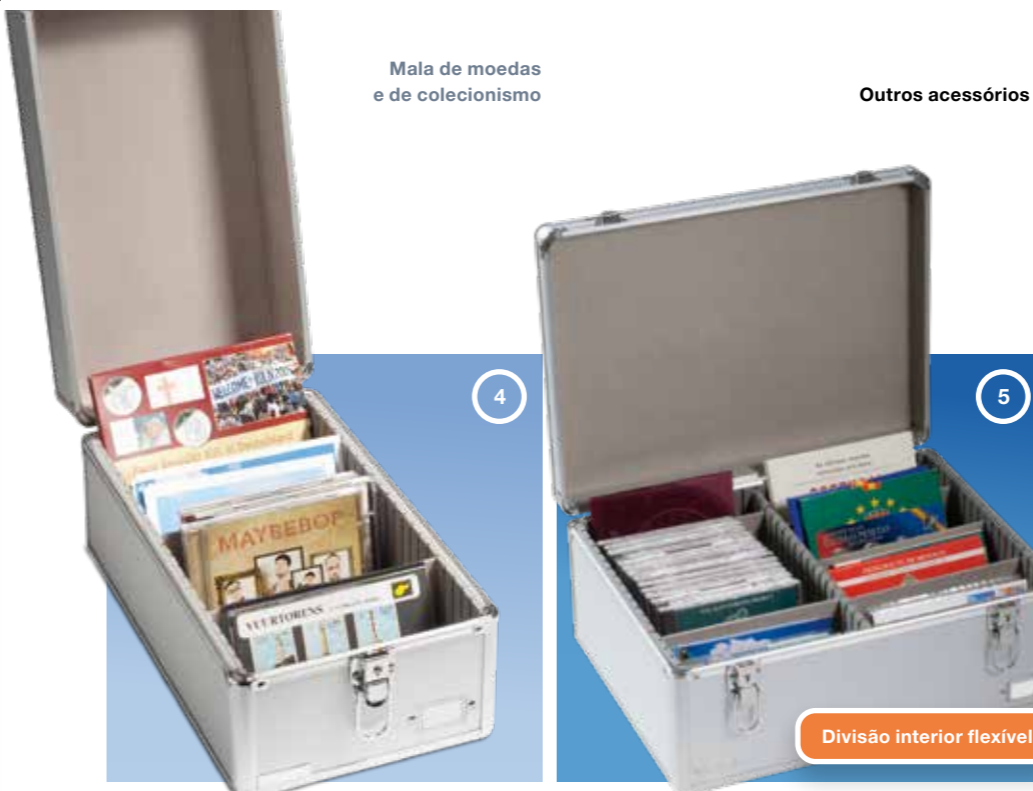

Mala de colecionismo Cargo
Divisão interior flexível, pode ser fechada, cantos em metal, pega de transporte estável

4 Multi
▮▮▮ 250×215×365 mm
Ref. 317821 **59.95 €**

5 Multi XL
▮▮▮ 400×225×315 mm
Ref. 316530 (prateado)
Ref. 359568 (preto) **69.95 €** cada

6 Mala para moedas Cargo S6
Corrada com veludo preto, pode ser fechada (2 chaves), cantos em metal
▮▮▮ 292×97×213 mm

a Para 144 moedas
Incl. 6 tabuleiros de moedas com 24 compartimentos: 33×33 mm
Ref. 301163

b Para 120 moedas
Incl. 6 tabuleiros de moedas com 20 compartimentos: 41×41 mm
Ref. 322414

c Para 112 moedas
Incl. 6 tabuleiros de moedas:
2×24 compartimentos: 33×33 mm
2×20 compartimentos: 41×41 mm
2×12 compartimentos: 48×48 mm
Ref. 306206 **39.95 €** cada

d Sem tabuleiros
Para 6 tabuleiros de moedas com em formato S
Ref. 311927 **29.95 €**

7 Tabuleiros de moedas em formato S
Com divisores angulares, superfície de veludo, azul
▮▮▮ 237×192 mm

a 12 compartimentos: 50×50 mm
Por ex., para cápsulas para moedas, pequenas estruturas para moedas Quadrum
Ref. 343108

b 12 compartimentos: 48×48 mm
Ref. 329178

c 20 compartimentos: 41×41 mm
Ref. 318864

d 24 compartimentos: 33×33 mm
Por ex., para moedas de 2 euros em cápsulas
Ref. 336508

(pack de 2) cada **8.95 €**

1 Banhos de limpeza de moedas Clean

Para remoção rápida e cuidadosa de oxidações em moedas, aplicação fácil: imergir a moeda no banho durante alguns minutos, enxaguar, secar com batidinhas – pronta, conteúdo: 200 ml

- a **Gold** – Para moedas de ouro
Ref. 336203
- b **Silver** – Para moedas de prata
Ref. 317893
- c **Copper** – Para moedas de cobre (não se adequa a moedas de cuproníquel)
Ref. 321584
- d **Brass** – Para moedas de latão e de bronze
Ref. 343300
- e **Duo** – Para moedas bimetálicas e de cuproníquel
Ref. 343206
- f **Universal** – Produto de limpeza de moedas suave para todas as (outras) moedas
Ref. 318851

cada **9.95 €**

2 Pano de polimento de moedas Sweep, branco

Pano de polimento de moedas impregnado, as áreas muito sujas e manchadas desaparecem simplesmente esfregando-as, artigo não lavável.

Ref. 327112 **7.95 €**

Gostaríamos de chamar a atenção para o facto de a cunhagem de moedas com a qualidade «chapa polida» ou «acabamento espelhado» basicamente não deverem ser limpas para preservar o seu valor.

3 Luvas para moedas de algodão

100 % algodão (180g/m²), elástico, abertura lateral, laváveis a 40 °C, brancas com costura debruada colorida, tamanho único

Ref. 305929 **7.95 €**

4 Luvas para moedas em microfibras

Ajuste preciso, alta durabilidade e aderência, pretas

Ref. 367873 (Tamanho S)
Ref. 367374 (Tamanho M)
Ref. 367875 (Tamanho L)

cada **9.95 €**

5 Conjunto de manutenção de moedas Clean-It, 5 peças

Para a limpeza cuidadosa das suas moedas valiosas, conteúdo:

- 1x **PI 9 pinça de aperto** (Ref. 331264)
- 1x **Banho de limpeza de moedas Clean Silver**
- 1x **Banho de limpeza de moedas Clean Copper**
- 1x **Luvas para moedas de algodão**
- 1x **Pano de polimento de moedas Sweep, branco**

Ref. 347926 em vez de 48.75 € **39.95 €**

Outros acessórios

Limpeza de moedas



Remoção rápida e cuidadosa de oxidações



Também se adequa à limpeza de joias e talheres



Tamanho único

Mikrofaser



Conjunto de 5

Caixas de arquivo e bolsa para moedas

Outros acessórios



Divisão interior flexível



Adequada para envelopes (C6)

Para a maioria de formatos de postais



Forrada com o material Intercept®



Tamanhos S e L

6 Caixas de arquivo Logik

Divisão interior flexível através de 3 divisórias removíveis, proteção duradoura graças à elevada estabilidade, pega de metal com janela para etiquetas, capacidade: aprox. 700 postais, 450 cartas, 500 cartões de apresentação, 700 fichas de arquivo, 750 fichas de notas de banco, conjuntos de moedas e muito mais

a **Format C6**
Für ca. 245 Banknotenhüllen
LxWxH 180 x 126 x 270 mm
Ref. 347923 **27.95 €**

b **Format A5**
Für ca. 260 Banknotenhüllen
LxWxH 230 x 173 x 270 mm
Ref. 345677 **29.95 €**

7 Caixas de arquivo Logik Mini

Capacidade: aprox. 245 fichas de notas de banco, aprox. 245 postais ou 150 cartas, 175 cartões de apresentação, 245 fichas de arquivo, 260 fichas de notas de banco, conjuntos de moedas e mais

a **Formato C6**
LxWxH 177 x 132 x 97 mm
Ref. 359415 **19.95 €**

b **Formato A5**
LxWxH 232 x 177 x 97 mm
Ref. 359414 **23.95 €**

8 Caixa L180 Intercept®

Forrada com o material Intercept®, proteção ativa contra oxidação* (até 15 anos de proteção antimanchas), adequa-se a conjuntos de moedas, postais, cartas etc.

LxWxH 338 x 167 x 204 mm
Ref. 345417 **49.95 €**

*Irá detetar a diminuição da eficácia do material pela descoloração cinzento-escuro a verde da película (não das moedas). Neste caso deve substituir o produto Intercept® por um novo.

9 Bolsa para moedas Velours

Em veludo com cordão para fechar

a **Tamanho S**
LxWxH 70 x 90 mm
Ref. 368610 (azul)
Ref. 368611 (preto)
cada **1.95 €**

b **Tamanho L**
LxWxH 100 x 140
Ref. 368612 (azul)
Ref. 368613 (preto)
cada **2.95 €**

1 Lupa de ampliação
caixa de plástico preto mate, 1 lâmpada LED, Ø 18 mm (lente)
incl. pilhas (3x LR1130)
54 x 34 x 23 mm
Ref. 32 14 19 **9.95 €**

2 Lupa de bolso 6 em 1
6 funções:
Lente com ampliação de 3x (30 x 37 mm), lente com ampliação de 10x (Ø 15 mm), microscópio LED com ampliação de 15x, lanterna de bolso, lâmpada UV, assim como LED de luz branca, incl. bolsa de proteção
incl. pilhas (3x LR1130)
39 x 115 x 19 mm
Ref. 34 41 77 **14.95 €**

3 Lupa de mão
Lente esférica de vidro acrílico com ampliação 7x (Ø 35 mm), lâmpada LED
incl. pilhas (3x AAA)
120 x 42 x 26 mm
Ref. 34 43 96 **14.95 €**

4 Lupa de bolso Pocket
Lente grande com ampliação de 2,5x (30 x 37 mm), lente pequena com ampliação de 10x (Ø 15 mm), 3 LED de alta tecnologia (lanterna de bolso), lâmpada UV, LED de luz branca, esferográfica, bolsa de proteção
incl. pilhas (3x LR927)
38 x 91 x 8 mm
Ref. 36 70 78 **12.95 €**

5 Lupa dobrável
Ampliação de 10x, lente de vidro, lâmpada LED, dobrável, Ø 18 mm (lente)
incl. pilhas (2x 3AG12)
62 x 32 x 20 mm
Ref. 32 98 28 **14.95 €**

6 Lupa de leitura Read
Sem borda, iluminada por LED, cabo ergonómico, lente acrílica grande com ampliação de 2,5x (Ø 90 mm), lente pequena com ampliação de 5x (Ø 20 mm), incl. bolsa de tecido
incl. pilhas (3x SR 54, norma IEC)
200 x 90 x 20 mm
Ref. 36 70 75 **18.95 €**

7 Lupa de pescoço Hands Free
Ampliação de 2x e 4x, suporte flexível para colocar em pé ou pendurar, pode ser utilizada como lupa de mão graças ao fecho magnético, incl. bolsa de veludo
110 x 160 x 15 mm
Ref. 36 71 62 **29.95 €**

! Preço vantajoso como conjunto de 3

Conjunto de lupas Look
Constituído por:
1x Lupa de bolso Pocket
1x Lupa dobrável
1x Lupa de leitura Read
Art. 34 66 65 **em vez de 46.85 € 29.95 €**

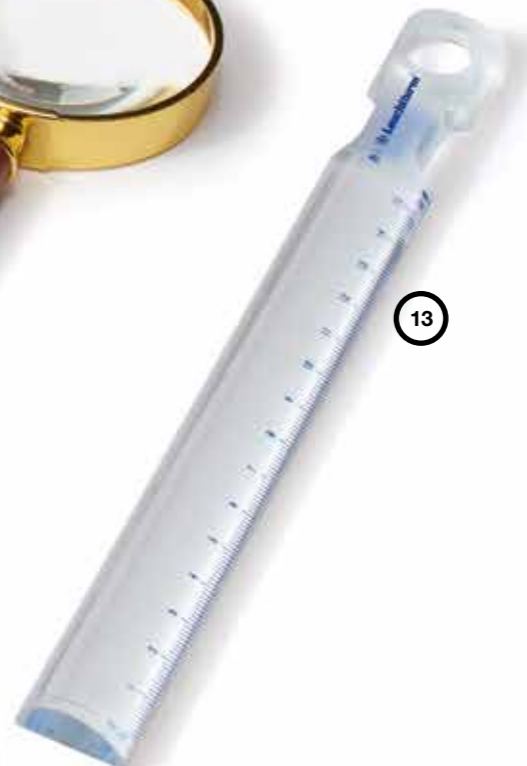

Adequada para utilizadores de óculos

Colocação fácil

8 Lupa de campo claro
Ampliação de 10x, em distorção da borda, forma da lente côncava para observação de objetos mais altos, LED com 2 níveis de luminosidade, incl. bolsa de armazenamento, pano de limpeza e cabo de carregamento USB
bateria recarregável
85 x 72 x 45 mm
Ref. 36 01 65 **37.95 €**

9 Óculos de aumento Take 5
Com 5 lentes substituíveis: 1x, 1,5x, 2x, 2,5x und 3,5x, 2 opções de transporte: haste para óculos ou suporte de cabeça, conforto de utilização especial devido ao revestimento de borracha nos pontos de contacto da testa, do nariz e das orelhas, lâmpada LED, também adequada para utilizadores de óculos
incl. pilhas (3x AAA)
235 x 145 x 80 mm
Ref. 36 38 38 **27.95 €**

10 Lupa de apoio Bullauge
Lente acrílica com ampliação de 5x (Ø 65 mm), luz LED com 3 níveis de luminosidade, pega antiderrapante
Incl. pilhas (3x AAA)
140 x 47 x 95 mm
Ref. 34 54 09 **29.95 €**

11 Óculos de aumento Clip
Ampliação de 2x, para colocação fácil nos óculos, sem armação, incl. bolsa de proteção
110 x 160 x 15 mm
Ref. 36 71 61 **9.95 €**

12 Lupa telescópica Classic
estrutura de metal dourada, cabo de madeira, ampliação de 3x, Ø 50 mm (lente de vidro)
121 x 52 x 10 mm
Ref. 36 71 21 **13.95 €**

13 Barra de leitura Line
Ampliação de 2,5x, lente pequena com ampliação de 5x, combinação de lupa e régua para ampliação de linhas inteiras, acrílico
210 x 24 x 10 mm
Ref. 36 70 84 **9.95 €**

1 Microscópio digital DM3 LCD
Ampliação de 10x até 500x, ecrã iluminado a cores de 3,5" (LCD), pode ser utilizado sem PC ou computador portátil, sensor de pixéis ativo com 5 megapixéis, 8 LED, zoom digital de 4 vezes, incl. cartão SD de 4 GB, incl. saída USB e AV

■ bateria de iões de lítio recarregável
L 105 x 230 x 150 mm

Ref. 346680

219.95 €

2 Microscópio zoom
microscópio de bolso prático, ajuste contínuo entre ampliação de 60x até 100x, também pode ser utilizado em condições de pouca luz graças à iluminação LED, caixa de plástico preto

■ incl. pilhas (3 x 392)
L 88 x 30 x 20 mm

Ref. 313090

27.95 €

3 Lâmpada de inspeção UV Holmes
Dois LED UV de onda longa (365 nm & 395 nm), companheira de viagem graças ao seu peso leve, bateria recarregável, incl. cabo micro USB para carregamento, comutação por níveis permite mudar facilmente os níveis de luminosidade

■ bateria de iões de lítio recarregável
L 150 x 35 x 35 mm

Ref. 370112

59.95 €

4 Lâmpada UV dupla L 81
Para ensaio de fluorescências e fosforescências, combinação de raios UV de onda curta e longa (254/380 nm), incl. filtro de luz residual de onda longa

■ pilhas não incluídas (4 x AA)
L 55 x 163 x 23 mm

Ref. 325178

59.95 €

5 Lanterna UV de mão L 80
Para determinação da fluorescência, amplo espectro de raios UV de onda longa, intensidade máxima no comprimento de onda de 366 nm, ensaio de luminescência fiável

■ pilhas não incluídas (4 x AA)
L 165 x 55 x 25 mm

Ref. 325773

16.95 €



6 Suporte para álbuns Present
Por ex., para álbuns DIN A4 (Grande), ângulo de montagem ajustável em 6 níveis, madeira de pinho, pintado com cores de mogno

L 390 x 260 x 42 mm

Ref. 367373

39.95 €

7 Tabuleiro para moedas Butler
Para apresentação da coleção ou como base de trabalho de elevada qualidade, estrutura de cor de mogno, depósito com superfície de veludo

L 305 x 243 x 18 mm

Ref. 367504

24.95 €

8 Base de trabalho Basis
Parte superior em tecido liso que não solta fiapos, parte inferior antiderrapante, pode ser limpo e enrolado

L 500 x 350 x 2 mm

Ref. 354207

16.95 €

Aparelho de limpeza ultrassónico
Para limpeza cuidadosa e profunda de, por ex., moedas, medalhas, óculos, joias e muito mais.

9 Sauber
Tampa articulada com janela de visualização, cuba em aço inoxidável com cesto de inserção de malha fina, visor digital, possibilidade de ajuste de 5 intervalos de tempo diferentes, capacidade: 600 ml, frequência de limpeza: 43 kHz, ligação elétrica (tomada europeia)

L 220 x 175 x 130 mm

Ref. 346740

79.95 €

10 Pulsar
Robusto e durável devido à cuba, caixa e cesto em aço, ajuste preciso ao minuto do temporizador digital, capacidade: 700 ml, frequência de limpeza: 42 kHz

L 190 x 125 x 100 mm

Ref. 310923

149.95 €

Nota: Ambos os aparelhos funcionam com água. A limpeza pode ser suportada através da adição do banho universal de limpeza de moedas da Leuchtturm (N.º de art. 31 88 51). A limpeza por ultrassons também é recomendada como preparação para a limpeza a seco utilizando os banhos de limpeza de moedas Leuchtturm.

1 Libra – Balanças digitais de moedas

com ecrã LCD iluminado, desativação automática, 6 unidades de pesagem (g, oz, ozt, dwt, ct, gn), tolerância de medição: +/- 0,03g, função tara, plataforma de pesagem em aço inoxidável, tampa de proteção amovível como prato de pesagem

a Mini – Gama de pesagem 0,01–100g
 45×76×13mm

Ref. 344222 **29.95 €**

b 100 – Gama de pesagem 0,01–100g
 64×116×17mm

Ref. 344223 **37.95 €**

c 500 – Gama de pesagem 0,1–500g
 64×116×17mm

Ref. 344224 **34.95 €**

2 Calibre deslizante Exakt

digital, com ecrã LCD, gama de medição (0–150 mm), unidade de medição:

0,01 mm, precisão: 0,03 mm, medições diferenciais possíveis graças ao ajuste flexível da posição, com medidor de profundidade, dimensões em mm ou polegadas

1 pilhas não incluídas (1x LR44/AG13)

Ref. 308684 **24.95 €**

3 Pinça para moedas

Com revestimento de plástico vermelho para uma aderência segura

a Pinça de aperto PI 9

mecanismo de tesoura inteligente: a moeda é fixada entre as pegas
 160 mm (comprimento)

Ref. 331264 **12.95 €**

b Pinças para moedas MPI 1

adequa-se a todas as dimensões de moedas correntes
 120 mm (comprimento)

Ref. 313240 **5.95 €**

4 Rolo de moedas têxtil

em material têxtil aveludado, de elevada qualidade, 2 fitas de fecho, para até 24 moedas (Ø 50 mm), também se adequa para cápsulas para moedas Quadrum

600×300 mm (aberto)
 Ref. 303987 **24.95 €**

5 Bolsas para moedas

Película de PVC duro cristalino, isento de plastificante

1 bolsa – Para moedas até Ø 46 mm
 52×100 mm

Ref. 316503

2 bolsas – Para moedas até Ø 42 mm, incl. pequenos cartões brancos
 52×103 mm

Ref. 302448

(pack de 100) cada **17.95 €**

6 Bolsas de proteção para ordens, medalhas e condecorações

Em película de PVC duro cristalino, isento de plastificante

a Até Ø 90 mm

100×100 mm

Ref. 364999 (pack de 50) **19.95 €**

b Até 50×100 mm

60×110 mm

Ref. 364998 (pack de 50) **16.95 €**

Outros acessórios

Limpeza e armazenamento

Armazenamento e segurança

Outros acessórios

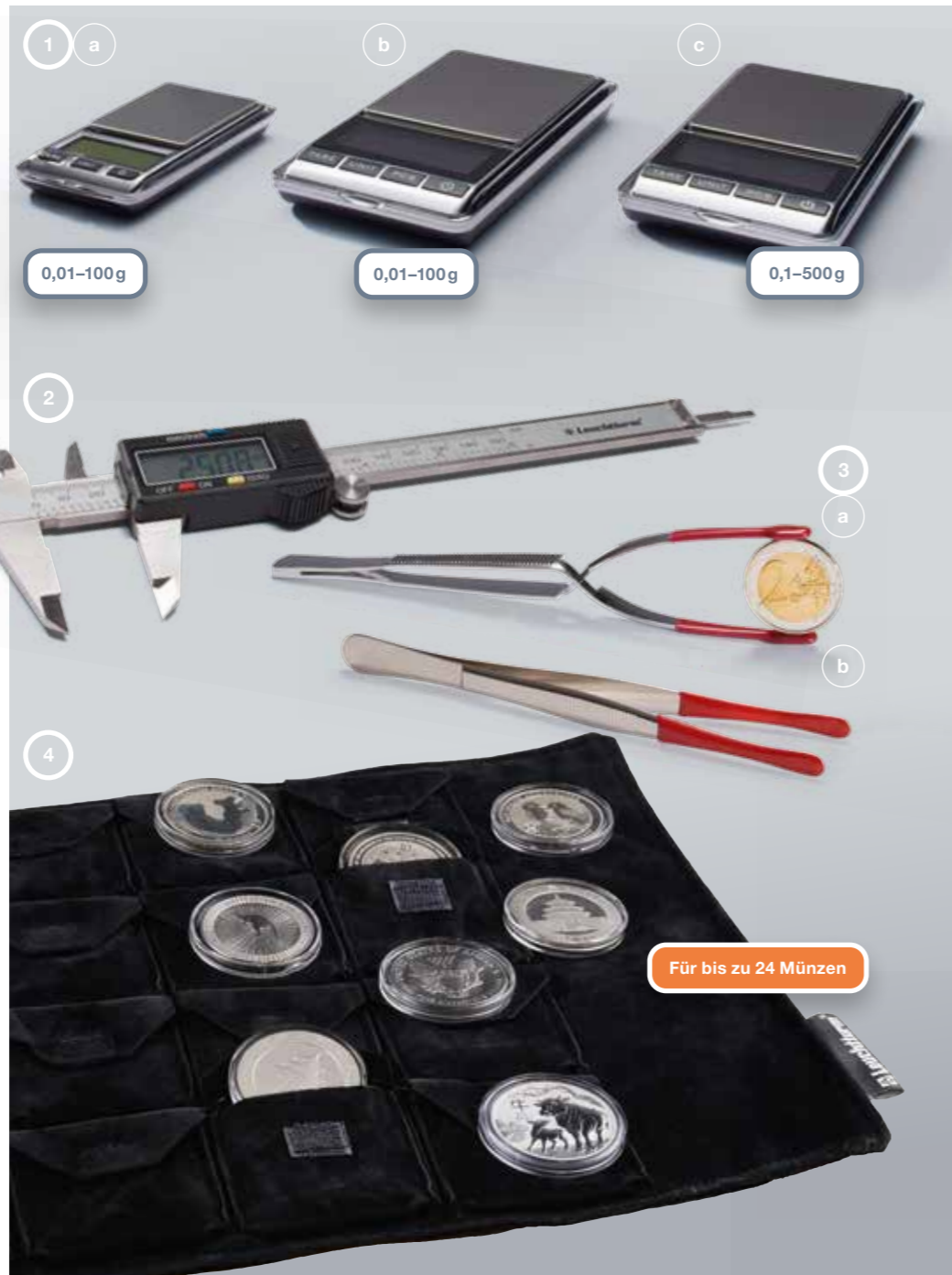

1 a

b

c

0,01–100g

0,01–100g

0,1–500g

2

3

a

b

4

Für bis zu 24 Münzen

5

a

b

6

a

b

50er Pack



7



8

Novo

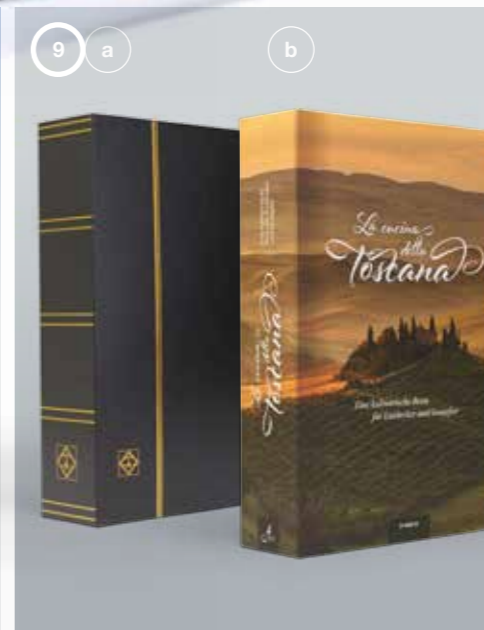

9

a

b



10

Prova de fogo e de água

Novo

Leuchtturm

Leuchtturm

1 Álbum Grande para tampas de champanhe

Encadernação de 4 argolas, cobertura laminada
 L 325 x 290 mm

a Com 5 fichas Compart 42

Fichas com película de suporte preta, para 210 tampas de champanhe, expansível até 9 fichas para 378 tampas de champanhe, incl. 5 camadas intermédias pretas

Ref. 32 88 15 **39.95 €**

b Com 4 fichas Encap

Fichas transparentes, para 168 tampas de champanhe, expansível até 7 fichas para 294 tampas de champanhe

Ref. 32 42 28 **34.95 €**

c Sem fichas

Para equipar individualmente

Ref. 31 05 45 **27.95 €**



2 Álbum Vario para tampas de champanhe

Com 5 fichas pretas (Compart 35) para 175 tampas de champanhe, expansível até 9 fichas para 315 tampas de champanhe, incl. 5 camadas intermédias pretas, encadernação de 4 argolas
 L 300 x 245 mm

Ref. 32 88 15 **47.95 €**

Adequado para tal: Caixa de proteção Ref. 321225

3 Ficha Encap

Para 42 tampas de champanhe, em poliéster
 L 282 x 240 mm

Ref. 32 88 15 (pack de 2) **6.95 €**

4 Camadas intermédias Encap pretas

Ref. 31 48 17 (pack de 5) **3.95 €**

5 Ficha Compart 35

Para 35 tampas de champanhe, incl. camadas intermédias pretas, adequadas para encadernações Vario
 L 205 x 296 mm

Ref. 32 91 93 (preto)

Ref. 34 43 99 (transparente)

(pack de 5) cada **23.95 €**

6 Ficha Compart 42

Para 42 tampas de champanhe, incl. camadas intermédias pretas, adequadas para encadernações Grande
 L 240 x 296 mm

a Ref. 30 50 80 (preto)

c Ref. 34 43 98 (preto)

(pack de 5) cada **23.95 €**

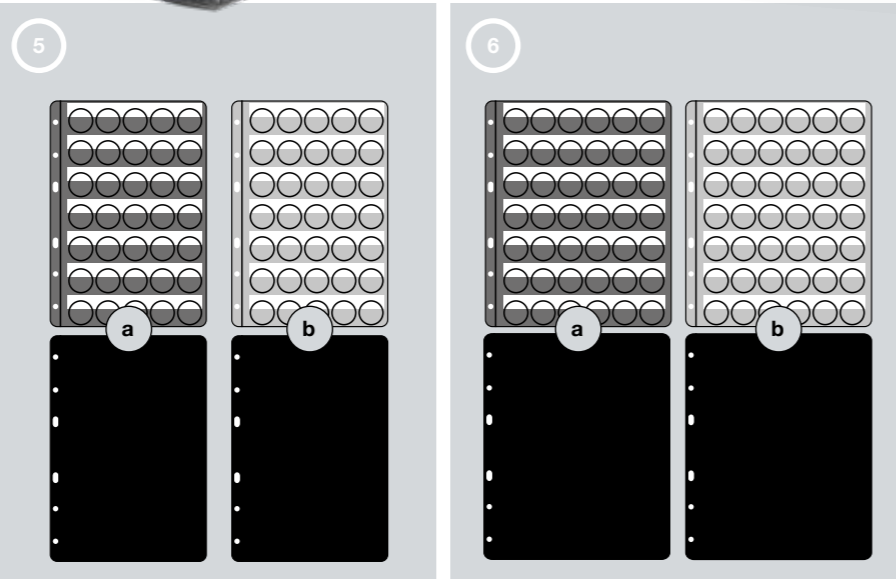
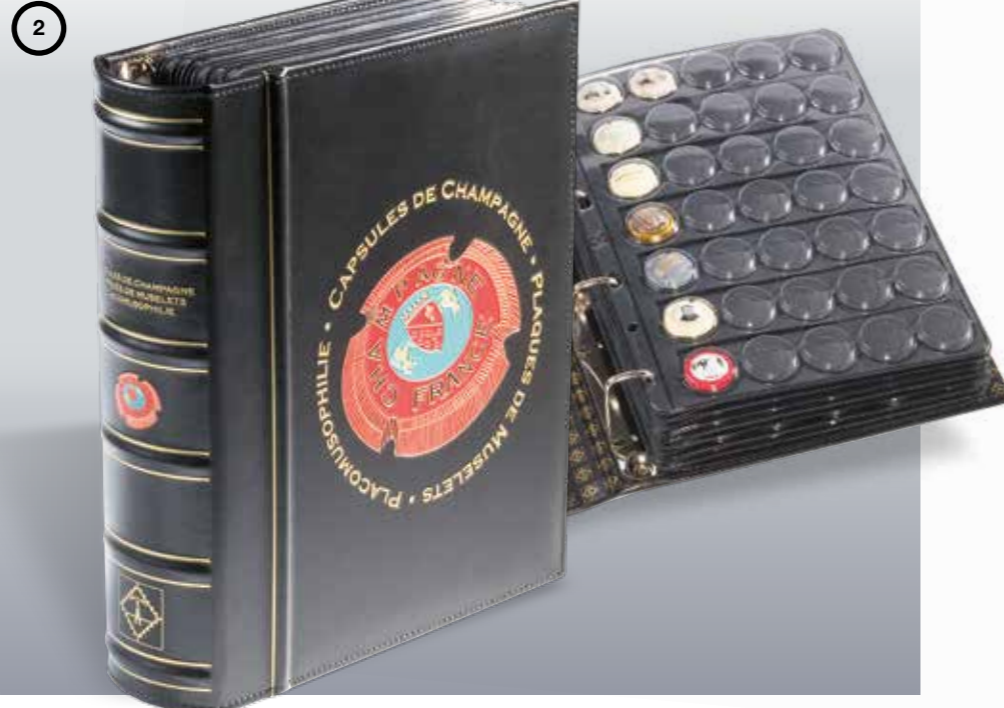
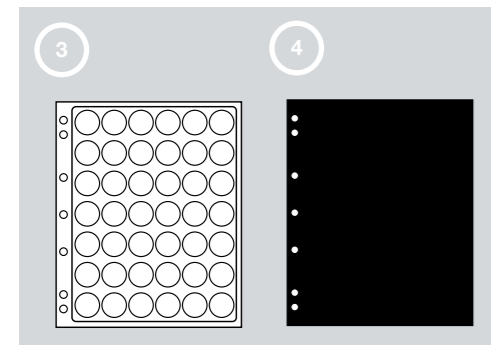

7 Álbum Presso para Médailles Touristique

Para impressão de 50 Médailles Touristique (Ø 34 mm) francesas, cartão estável

L 255 x 280 mm

Ref. 34 16 53 **14.95 €**

8 Álbum de bolso para Médailles Touristique

Para 36 Médailles Touristique francesas, com 6 fichas firmemente integradas para 6 medalhas até Ø 35 mm cada, ranhuras em PVC duro isento de plastificante, cobertura laminada

L 115 x 160 x 20 mm

Ref. 36 15 61 **12.95 €**

9 Álbum de moedas, design Classic para Médailles Touristique

Com 8 folhas para moedas Vista para 72 Médailles Touristique francesas (9 por página), folhas para moedas com orifícios de introdução transparentes (isentas de plastificante), encadernação de 4 argolas

L 270 x 240 x 50 mm

Ref. 32 88 23 **39.95 €**

10 Caixa com compartimentos Presso para Médailles Touristique

Com 4 depósitos para até 80 Médailles Touristique francesas, para impressão das medalhas (Ø 34 mm), em cartão estável, com fecho magnético

L 295 x 235 x 33 mm

Ref. 34 67 46 **19.95 €**

11 Álbum Optima, design Classic para Médailles Touristique

Para 75 Médailles Touristique francesas, incl. 5 fichas Optima, extensível até 15 fichas para 225 medalhas, cunhagem da cara e da coroa, encadernação de 4 argolas

L 245 x 270 mm

Ref. 34 21 76 **29.95 €**

12 Cápsulas para Médailles Touristique

Ø 34 mm (interior), Ø 40 mm (exterior)

a Cápsulas Grips **4.95 €**

Ref. 31 04 30

b Cápsulas Ultra **5.50 €**

Ref. 34 50 42

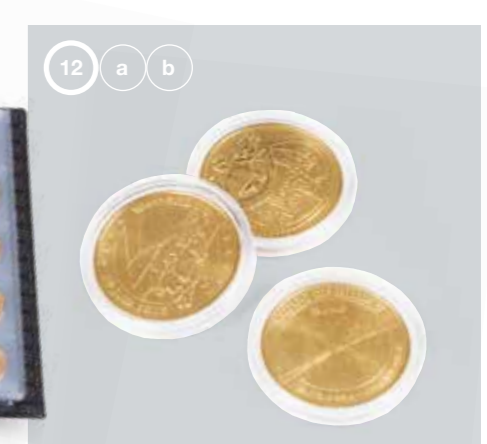

O meu formulário de encomenda

Os meus dados pessoais:

Nº de cliente _____

Nome próprio _____

Nome _____

Rua _____

Cód./local _____

Telefone _____

E-mail _____

Leuchtturm

Leuchtturm Gruppe GmbH & Co. KG
Am Spakenberg 45 · 21502 Geesthacht
Germany
service@leuchtturm.com
leuchtturm.com

Dados bancários
Commerzbank AG, Hamburg
BIC COBADEHXXX
IBAN DE66 2004 0000 0844 8110 00

O nosso serviço ao cliente
Segunda-feira a sexta-feira: 8:00–16:00h.

Telefone: **+49 (0) 4152.801-200**

Quant.	Ref.	Nome do artigo (+ cor, se aplicável)	Preço

Crie a sua própria Galeria da Fama.



Leuchtturm

Descubra os nossos novos álbuns de cartas colecionáveis para desporto, jogos e fantasia nos formatos Pro, Pro Small, Slim e Slim Small. As suas cartas colecionáveis – devidamente guardadas.
Mais de 4.000 acessórios para colecionadores na loja em leuchtturm.com



Colecionar faz parte de nós.

As condições gerais de entrega e pagamento do Leuchtturm Gruppe GmbH & Co. KG — leuchtturm.com/agb

Local, data

Assinatura



Leuchtturm

Must Haves

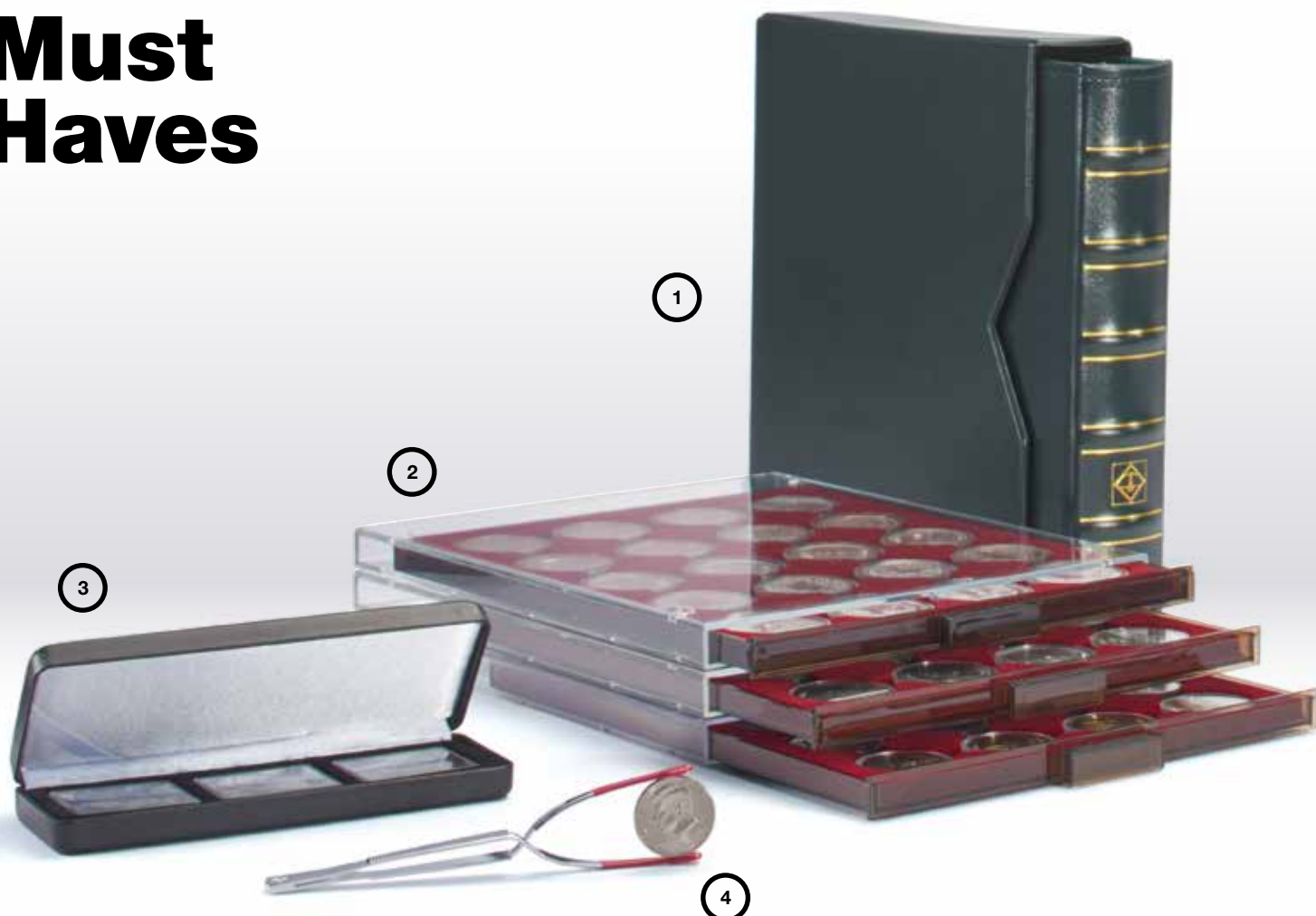

1 Encadernação de argolas Vario Classic

Para até 60 fichas Vario (não incluídas no volume de fornecimento), mecanismo de argolas 4-D, cobertura de couro sintético, incl. caixa de proteção

▬▬▬ 257×316×63 mm

Ref. 333443

(verde)

36.95 €

3 Estojos de moedas Nobile 3x Quadrum

Aspetto de couro, caixa de metal estável, almofada da tampa acolchoada com cetim, depósito de veludo preto, incl. fitas de cetim para certificados

▬▬▬ 180×65×26 mm

Ref. 339264

15.95 €

4 Pinça de aperto PI 9

Com revestimento de plástico vermelho para uma aderência segura mecanismo de tesoura inteligente: a moeda é fixada entre as pegas

▬▬▬ 160 mm (comprimento)

Ref. 331264

12.95 €

2 Caixas de moedas MB para cápsulas para moedas Quadrum

Dupla proteção para as suas moedas, remoção fácil das cápsulas, 20 compartimentos

▬▬▬ 236×20×303 mm

Ref. 310511

(depósito vermelho) **24.95 €**

Leuchtturm Gruppe GmbH & Co. KG
Am Spakenberg 45 · 21502 Geesthacht · Germany

Telefone +49 (0) 4152 . 8 01 200

service@leuchtturm.com
leuchtturm.com

Leuchtturm



Ref. 371067