



Leuchtturm



Acessórios de coleção para selos, postais e cartas

2024

Acessórios para selos

Álbuns impressos Leuchtturm, Kabe & Moc, sistemas de álbuns, Classificadores e cartões, bolsas de fixação Hawid, e muito mais.

Acessórios para outros setores de colecionismo

A Leuchtturm oferece-lhe o mundo completo do colecionismo – de «A» como «ações» a «Z» como «impressões combinadas»

Outros acessórios

Verificar e rotular
Armazenamento e transporte
Acessórios óticos

Leuchtturm

«A nossa paixão desde o início.»

Timka e Helmut recolhem tampas de alumínio de recipientes para servir creme de café.



Colecionar faz
parte de nós.



Os selos valorizam a história, as moedas permitem que os regentes do passado resplandeçam de novo e as cartas colecionáveis veneram os ícones de outrora. Independentemente do objeto que faz o coração do colecionador bater mais rápido, o colecionismo é mais do que apenas guardar coisas. O colecionismo é paixão. A Leuchtturm dedica-se há mais de 100 anos ao fabrico de acessórios para colecionadores e seus produtos de coleção.

Mais em leuchtturm.com

Cara colecionadora, caro colecionador,

A marca Leuchtturm representa internacionalmente os mais elevados padrões de qualidade na área dos sistemas de coleção para filatelia e numismática. Há mais de 100 anos que pessoas de todo o mundo confiam nos nossos produtos de alta qualidade e guardam ou transportam os seus tesouros de coleção com acessórios Leuchtturm.

Estes incluem álbuns de colecionismo, fichas, caixas e estojos de colecionismo, malas de colecionismo, bem como uma vasta gama de cápsulas para moedas e catálogos. Além disso, acessórios óticos como lupas, microscópios, lâmpadas ou produtos de limpeza e manutenção. Os álbuns impressos das marcas Kabe e Moc, bem como todos os produtos da marca Hawid completam a nossa gama filatélica.

Esta variedade é complementada por uma seleção em constante crescimento de acessórios para setores de colecionismo como, por ex., tampas coroa, tampas de cerveja, tampas de champanhe, cartões de autógrafos, bilhetes, minerais, pins e muito mais. Pois acreditamos que existe um colecionador em cada ser humano!

Contudo, este passatempo também está sempre a mudar. Surgem outros setores de colecionismo e os hábitos mudam. A Leuchtturm responde às novas direções dos tempos com produtos que correspondam às necessidades dos clientes. Nesse processo, combinamos sempre dois princípios: tradição e inovação.

Ao longo das décadas, a marca tornou-se o líder mundial do mercado no seu setor. Os nossos produtos estão disponíveis em lojas especializadas em moedas e selos em mais de 100 países.



Kurt Stürken



Axel Stürken



Max Stürken

Leuchtturm Gruppe GmbH & Co. KG
Am Spakenberg 45 · D-21502 Geesthacht · Alemanha

Telefone +49 (0) 4152 . 8 01 0
info@leuchtturm.com

leuchtturm.com

Conteúdo



1	Álbuns impressos Leuchtturm	
	Álbuns impressos	08 – 12
	Folhas de álbum impressas	13 – 18
	Suplementos	43 – 46
	Anos com bolsas de fixação	57



5	Acessórios óticos	
	Verificador da marca de água Sherlock	35
	Lupas	36 – 38
	Microscópios e lâmpadas UV	39



2	Sistemas de álbuns	
	Optima	19 – 20
	Vario	21
	Grande	22 – 23
	Folio	24
	Kanzlei	24
	Maximum	25
	Álbuns para cartas, postais e folhas de primeiro dia	26 – 27

6	Kabe	
	Álbuns impressos	58
	Folhas de álbum impressas	59 – 60

3	Classificadores e cartões de exposição	
	Basic	28 – 29
	Comfort	30 – 31
	Couro	31
	Premium	32
	Mala de colecionismo	33
	Cartões de exposição	34
	Fichas de proteção	34

7	Moc	
	Álbuns impressos	61
	Folhas de álbum impressas	62 – 63

4	Personalizar o seu álbum	
	Sistemas de encadernação para folhas de álbum impressas	32 – 34
	Folhas em branco	35
	Folhas LB	36
	RPlacas R	37
	Bolsas de fixação Hawid	38 – 40

8	Outros acessórios	
	Armazenamento e segurança	40
	Pinças	U1
	Álbuns de folhas	U2
	Catálogo de selos DNK	68

Volume de fornecimento: Os produtos de coleção e selos foram utilizados no contexto das imagens de produto apenas como material de decoração e não estão incluídos no volume de fornecimento. Os formatos são indicados na sequência seguinte, salvo descrito em contrário: Comprimento x Altura x Largura (ou profundidade).



Álbuns impressos Leuchtturm:
Um sistema de coleção com uma longa tradição

Orientação e organização de mestre

Álbuns impressos Perfect DP

Alemanha, Áustria e Suíça

Álbuns completos incl. folhas de álbum impressas com bolsas de fixação Hawid precisas, encadernação de barra de torção azul com gravação em relevo na tampa, incl. caixa de proteção

315 x 325 x 70 mm

Alemanha

a 1949–1979

Art. 324495

279.95 €

b 1980–1994

Art. 327307

219.95 €

c 1995–2004

Art. 318189

249.95 €

d 2005–2014

Art. 363242

219.95 €

e 2015–2022

Art. 357274

179.95 €

Áustria

f 1850–1938

Art. 300374

219.95 €

g 1945–1979

Art. 313289

319.95 €

h 1980–2004

Art. 303524

319.95 €

i 2005–2014

Art. 363244

219.95 €

j 2015–2022

Art. 357275

169.95 €

Suplementos

Com os suplementos anuais mantém os seus álbuns impressos sempre atualizados. Todos os anos surgem suplementos para os selos que surgiram no ano anterior.

A filatelia rigorosa exige uma base profissional e paixão pelo pormenor: os nossos álbuns impressos são elaborados com tanta perícia e atenção pelo pormenor, uma vez que é essencial uma qualidade de material e de fabrico.

Além disso, oferecemos aos colecionadores de selos um programa total filatélico que satisfaz todos os pedidos. Os álbuns impressos satisfazem mesmo as exigências dos filatelistas experientes e competentes com a grande variedade de mais de 120 setores de colecionismo e processamento editorial e filatélico através da nossa equipa editorial.

Para um alojamento adequado ao estilo, é possível escolher encadernações com diferentes sistemas mecânicos e designs. Aqui também se aplicam elevados requisitos de qualidade. Assim, a encadernação de elevada qualidade, as coberturas resistentes com cunhagens de ouro são frequentemente uma aposta de longa data para qualquer colecionador.





k-n

f-j



r

p

Suíça

k	1843-1959	Art. 338994	279.95 €
l	1960-1999	Art. 339006	319.95 €
m	2000-2019	Art. 334340	324.95 €
n	2020-2022	Art. 366043	89.95 €

Império Alemão

o	1872-1918	Art. 308398	99.95 €
p	1919-1932	Art. 321433	169.95 €
q	1933-1945	Art. 324003	199.95 €

Berlim

r	1948-1990	Art. 308978	279.95 €
---	-----------	-------------	-----------------

RDA

s	1949-1969	Art. 330424	329.95 €
t	1970-1979	Art. 300834	299.95 €
u	1980-1990	Art. 311694	299.95 €

1 Álbuns impressos Perfect DP

França e Reino Unido

Álbuns completos incl. folhas de álbum impressas com bolsas de fixação Hawid, encadernação de barra de torção, cobertura granulada de couro sintético, relevo dourado no verso, incl. caixa de proteção

LLL 315 × 325 × 70 mm

França (cobertura verde):

a 1849–1959

Art. 34 15 03 **319.95 €**

b 1960–1979

Art. 34 15 04 **284.95 €**

c 1980–1994

Art. 34 15 05 **329.95 €**

d 1995–2004

Art. 34 15 06 **369.95 €**

e 2005–2009

Art. 33 11 82 **329.95 €**

f 2010–2014

Art. 34 15 08 **339.95 €**

g 2015–2019

Art. 35 75 77 **339.95 €**

h 2020–2022

Art. 36 54 78 **239.95 €**

i 1849–2022 (conjunto)

Art. 35 75 76
em vez de 2554,60 € **2289.95 €**

Reino Unido (cobertura verde):

j 1840–1970

Art. 30 55 00 **269.95 €**

k 1971–1989

Art. 30 72 16 **229.95 €**

l 1990–2004

Art. 34 25 72 **319.95 €**

m 2005–2009

Art. 34 66 62 **189.95 €**

n 2010–2014

Art. 34 66 64 **229.95 €**

o 2015–2019

Art. 35 76 27 **259.95 €**

p 2020–2022

Art. 36 54 71 **169.95 €**

1 a-i



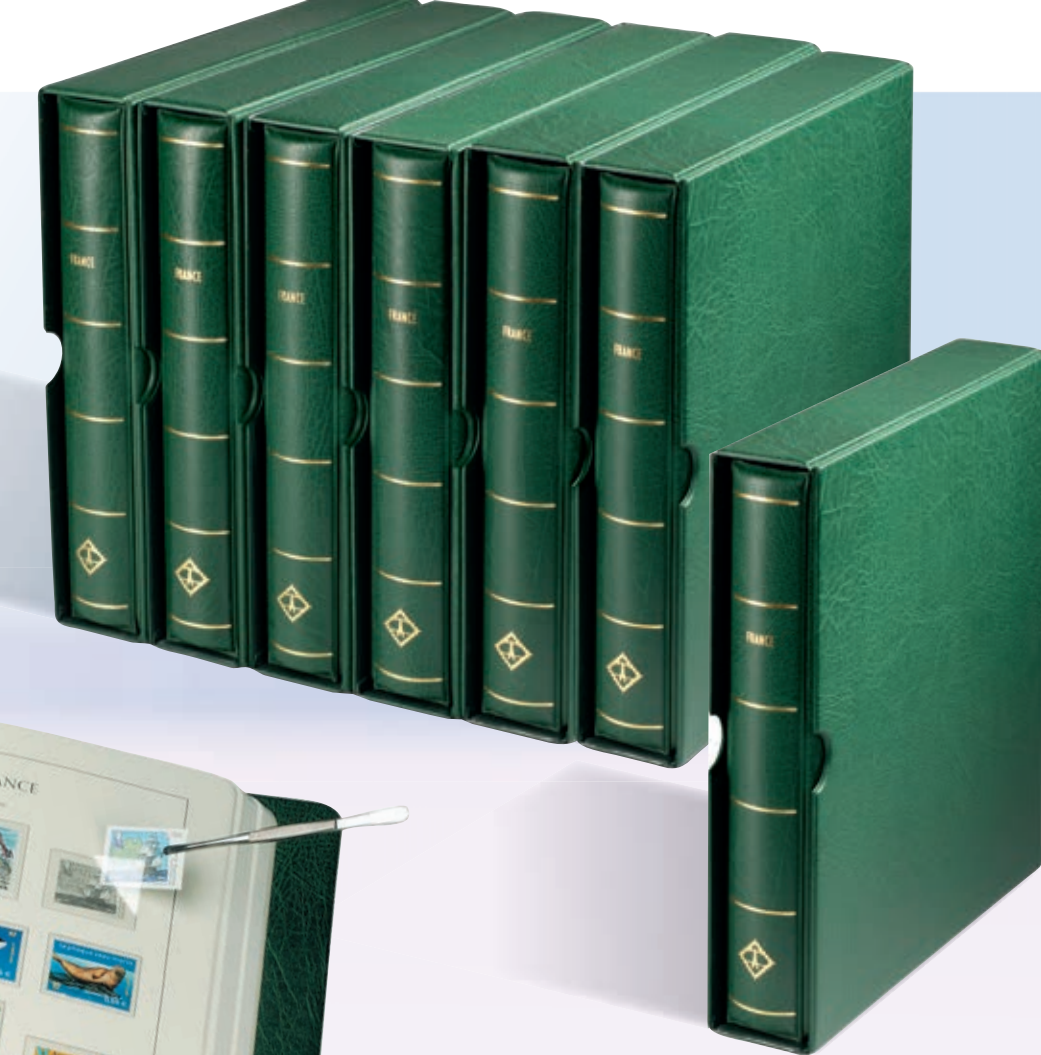

China (cobertura vermelha):

q 1949–1970	399.95 €
Art. 330996	
r 1970–1984	379.95 €
Art. 330614	
s 1985–1996	399.95 €
Art. 313792	
t 1997–2004	389.95 €
Art. 329166	
u 2005–2009	329.95 €
Art. 343466	
v 2010–2014	329.95 €
Art. 343467	
w 2015–2019	329.95 €
Art. 357571	
x 2020–2022	159.95 €
Art. 365549	

Suplementos

Com os suplementos anuais mantêm os seus álbuns impressos sempre atualizados. Todos os anos surgem suplementos para os selos que surgiram no ano anterior.



q-x



1 Encadernação de barra de torção Perfect DP Classic

Sistema mecânico prático, capacidade:
até 120 páginas impressas, incl. caixa
de proteção

U U U 315 × 325 × 70 mm

- a Art. 334601 (verde)
- b Art. 333520 (azul)
- c Art. 334295 (vermelho)
- d Art. 325489 (preto)

cada **64.95 €**

Sistema mecânico prático



2 Encadernação de barra de torção Perfect DP

com gravação do país em relevo

Com relevo colorido na capa e no verso,
incl. caixa de proteção

U U U 315 × 325 × 70 mm

- a **Alemanha**
Art. 329746
- b **Suíça**
Art. 337562
- c **França**
Art. 303060
- d **Império 1871–1918**
Art. 301397
- e **República de Weimar 1918–1933**
Art. 333602
- f **Terceiro Reich 1933–1945**
Art. 317671
- g **Berlim**
Art. 307887
- h **RDA**
Art. 312249
- i **Áustria**
Art. 311267

cada **64.95 €**

1 a-d



Vídeo do produto

2 a-i



Incl. caixa de proteção

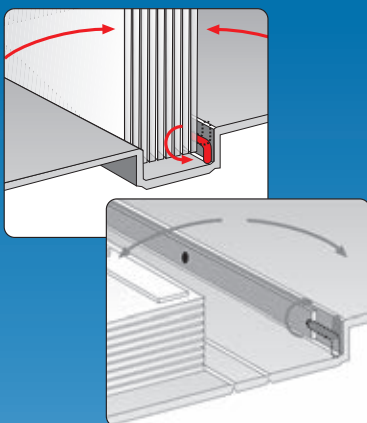

Nota

Sistema mecânico prático para
acrescentar ou retirar facilmente as
folhas de álbum impressas. Aspeto
semelhante a um livro.



3
a-d

3 Encadernação de barra de torção Perfect DP

Cobertura granulada de couro sintético,
capacidade: até 120 páginas impressas

▬▬▬ 288×315×60 mm

- a Art. 302565 (preto)
- b Art. 314646 (azul)
- c Art. 304973 (vermelho)
- d Art. 303268 (verde)

cada **49.95 €**

4 Cassete de proteção

Adequada para todas as encadernações
de álbuns, protege adicionalmente
contra o pó e a sujidade

▬▬▬ 315×325×70 mm

- a Art. 322521 (preto)
- b Art. 336157 (azul)
- c Art. 309977 (vermelho)
- d Art. 317192 (verde)

cada **24.95 €**

5 Encadernação de barra de torção Perfect DP incl. caixa de proteção (conjunto)

- a Art. 313087 (preto)
- b Art. 303418 (castanho)
- c Art. 333394 (azul)
- d Art. 302499 (vermelho)
- e Art. 304804 (verde)

cada **69.95 €**

6 Encadernação de barra de torção Perfect DP

com designação do país

Com relevo dourado no verso,
incl. caixa de proteção

a República Federal da Alemanha

Art. 316963

b France

Art. 323862

c Great Britain

Art. 31420

cada **69.95 €**



a-d 4



a-e 5

Relevo dourado no verso



a-c 6

1 Excellent DE

Encadernação de argolas Classic

Encadernação de 13 argolas, dois viradores de folhas, capacidade: até 100 páginas impressas, incl. caixa de proteção

315 × 325 × 60 mm

- a Art. 333439 (preto)
- b Art. 300726 (verde)
- c Art. 302402 (vermelho)
- d Art. 333295 (azul)

cada **59.95 €**

2 Excellent DE

Encadernação de argolas

Cobertura granulada de couro sintético, encadernação de 13 argolas, dois viradores de folhas, capacidade: até 100 páginas impressas, incl. caixa de proteção

315 × 325 × 60 mm

- a Art. 318370 (preto)
- b Art. 306890 (castanho)
- c Art. 321241 (azul)
- d Art. 308630 (vermelho)
- e Art. 334966 (verde)

cada **69.95 €**

3 Etiquetas de países LE

Para a inscrição adequada de álbuns impressos, classificadores, etc., texto em relevo dourado sobre película transparente, autocolante, incluindo respetivamente os números de volume

a Territórios alemães

Por ex., Alemanha antiga, Baviera, Império Alemão, República Federal, Berlim, RDA, e muitos mais.

Art. 327923

b Escandinávia, Estados Bálticos, Reino Unido, BeNeLux

Por ex., Åland, Dinamarca, Eesti, Islândia, Ilha de Man, Gibraltar, Países Baixos, e muitos mais.

Art. 314091

c França, Áustria, Suíça, Liechtenstein, Europa do Sul

Por ex. Andorra, França, Mónaco, Argélia, Itália, São Marino, Vaticano, e muitos mais.

Art. 308868

d Europa do Sudeste, Europa de Leste, Motivo Europa, UNO

Por ex., Grécia, Turquia, Bulgária, Polónia, Roménia, Rússia, Genebra ONU, e muitos mais.

Art. 315544

e América, Austrália, Ásia, África

Por ex. Argentina, Canadá, México, EUA, Austrália, China, Indonésia, Nova Zelândia, Singapura, e muitos mais.

Art. 319025

f Diversos

Por ex., territórios de votação, cartões-postais, cartas, postais, folhas de dez, e muito mais.

Art. 306729

cada **4.95 €**



Para inscrição individual



4 Folhas de álbuns com designação do país Personalizado

270×297 mm

a Alemanha

Art. 337477

b República Federal da Alemanha

Art. 338024

c Suíça/Suisse

Art. 317275

d France

Art. 333055

e Great Britain

Art. 304225

(embalagem de 12 unidades) cada **9.95 €**

5 Folhas de álbuns neutras Personalizado

270×297 mm

270×297 mm

a Sem impressão

Art. 331407

b Com linha de borda preta

Art. 334112

c Com impressão de rede

ede cinzento-clara, borda cinzenta

Art. 304004

(embalagem de 50 unid.) cada **29.95 €**

d Cartão preto

com linha de borda dourada

Art. 308094

(embalagem de 12 unid.) cada **12.95 €**

e Folhas de proteção de papel cristal

Para cobertura das folhas de álbuns

Art. 333134

(embalagem de 50 unidades) **29.95 €**

f Capa de proteção de folhas

Perfuração com 13 argolas, em poliéster, isenta de plastificante, transparente

Art. 303753

(mbalagem de 5 unidades) **11.95 €**



Folhas de álbuns neutras

As nossas folhas de álbuns neutras oferecem-lhe a oportunidade de adicionar variantes de selos, cartões, cartas ou fotografias ao seu álbum impresso, de acordo com o que pretender ou de criar uma coleção individual. Para o alojamento ideal das suas peças de coleção recomendamos a utilização de bolsas de proteção de SF. As folhas de álbuns também podem ser cobertas com folhas de proteção de papel cristal ou são inseridas em capa de proteção de folhas, se for pretendida uma proteção completa.

Dica: Perfeitamente combinável com as nossas bolsas de fixação Hawid.

Folhas LB

Folhas de cartão em formato de álbum, incluindo bolsa de proteção em poliéster em várias divisões

270 × 297 mm

a 1 bolsa (254 × 190 mm)

LB 1

Art. 313874

b 2 bolsas (124 × 190 mm)

LB 2

Art. 311502

c 3 bolsas (81 × 190 mm)

LB 3

Art. 307865

d 4 bolsas (59 × 190 mm)

LB 4

Art. 337872

e 5 bolsas (46 × 190 mm)

LB 5

Art. 307332

f 6 bolsas (37 × 190 mm)

LB 6

Art. 315636

g 7 bolsas (31 × 190 mm)

LB 7

Art. 330332

h 8 bolsas (26 × 190 mm)

LB 8

Art. 313996

i 2 bolsas (293 × 100 mm)

LB 2 Vert.

Art. 315141

j 1 bolsa (293 × 205 mm)

LB 1 Max

Art. 323730

k 1 bolsa (293 × 236 mm)

LB SH

Art. 314287

l 2 bolsas (144 × 236 mm)

LB SH 2

Art. 324854

m 1 bolsa (220 × 157 mm)

LB ETB

Art. 303892

Preço por embalagem

(embalagem de 10 unidades) cada **24.95 €**



Embalagem de 10 unidades

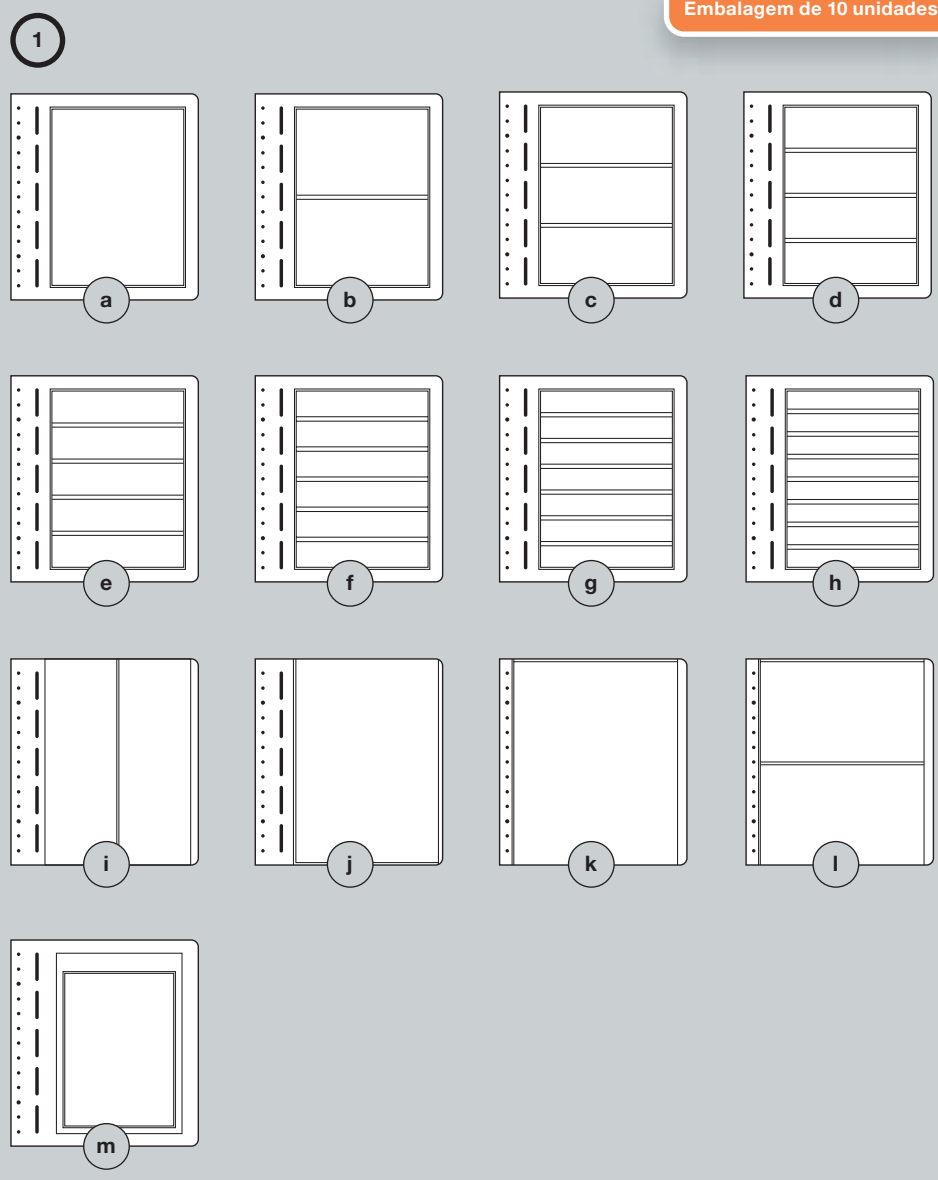

Folhas LB
 As folhas LB são folhas de cartão em formato de álbum providas de uma bolsa de proteção soldada. As películas das nossas folhas LB são fabricadas em 100 % poliéster. Os principais arquivos e museus de todo o mundo recomendam o poliéster para o armazenamento permanente de selos, recibos ou outros documentos valiosos.

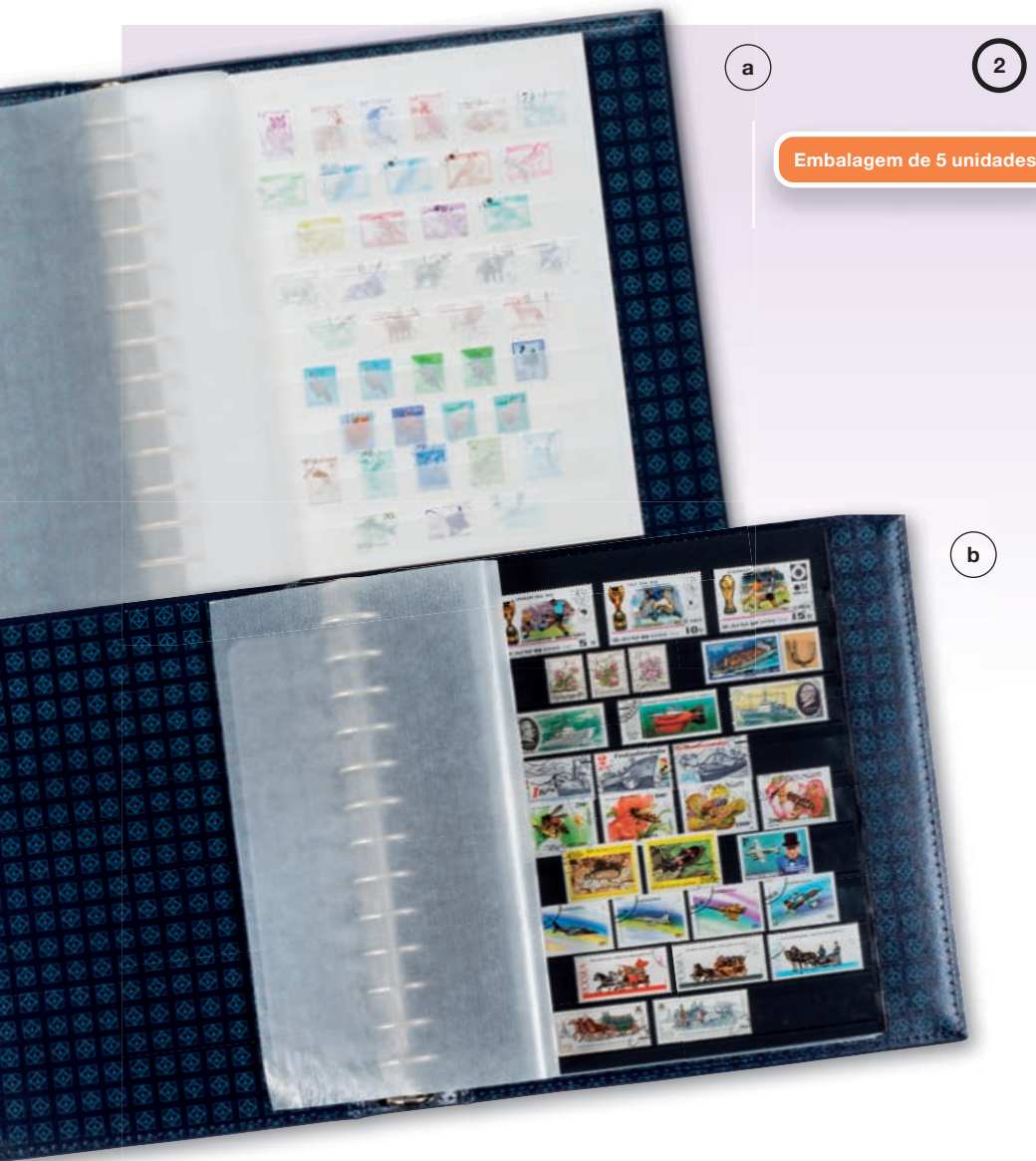

a

2

Embalagem de 5 unidades

2 Placas de inserção Alpha

Duplamente equipável, com junta de linho e folha de proteção de papel cristal dupla, adequadas para todas as encadernações de álbuns

LUU 270×297 mm

a Cartão branco

9 tiras de papel cristal

Art. 319474

b Cartão preto

9 tiras de papel cristal

Art. 329910

(embalagem de 5 unidades)

11.95 €**3 Placas R**

Fichas de plástico adequadas para encadernações de argolas Excellent DE com 13 perfurações, película de suporte preta ou transparente, incl. bolsas transparentes em várias divisões

LUU 270×297 mm

a 1 bolsa (287×248 mm)

Art. 359382 (transparente)

Art. 359386 (preto)

b 2 bolsas (142×248 mm)

Art. 359383 (transparente)

Art. 359387 (preto)

c 3 bolsas (94×248 mm)

Art. 359384 (transparente)

Art. 359388 (preto)

d 4 bolsas (68×248 mm)

Art. 359389

e 6 bolsas (44×248 mm)

Art. 359391

f 7 bolsas (36×248 mm)

Art. 359392

g 8 bolsas (31×248 mm)

Art. 359393

(embalagem de 5 unidades) cada **17.95 €**

3

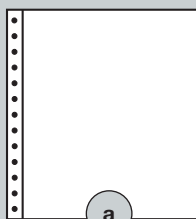

a

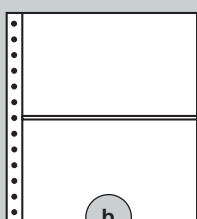

b

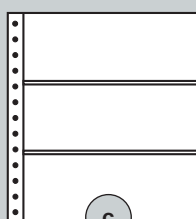

c

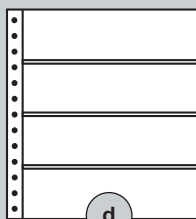

d

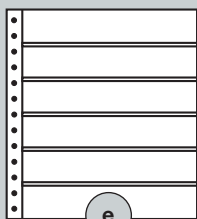

e

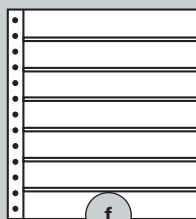

f

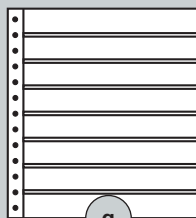

g

Embalagem de 5 unidades

Placas de inserção Alpha e placas R

Quando o plano diretor da sua coleção muda: Com as placas de inserção ALPHA e uma encadernação de álbum adequada, mantém-se permanentemente flexível: com esta combinação, cria um classificador variável no qual se pode trocar, adicionar ou remover páginas individuais a qualquer momento.



Bolsas de fixação Hawid:

Como uma ideia mudou a filatelia

À primeira vista, a fundação da empresa Hawid parece uma das muitas histórias de sucesso em que inovadores engenhosos e empresários visionários de toda a Alemanha criaram um milagre económico a partir de ruínas e lançaram as bases para o selo de qualidade «Made in Germany» - mas o que Hans Widmaier criou em Berlim, em 1945, revolucionou um dos passatempos mais antigos do mundo por acaso.

Widmaier não era apenas um engenheiro, mas também um colecionador de selos apaixonado. E o colecionismo era uma parte tão importante da sua vida que Widmaier utilizou a sua arte para encontrar uma solução para um problema pessoal de colecionismo: Hans Widmaier queria nada menos do que a melhor proteção para a sua extensa coleção de selos.

Ele refletiu - não haveria algo? Conhecia a película de poliestireno do seu tempo na Siemens como proteção para cabos submarinos. E o que resiste à maior pressão a milhares de metros abaixo do nível do mar também deve funcionar pouco abaixo da superfície da terra.

Meu dito, meu feito: Widmaier simplesmente enterrou os seus próprios selos - envolvidos em película de poliestireno - na terra. E o resultado da experiência foi uma sensação: os selos superaram o tempo no seu esconderijo completamente ilesos. A ideia de proteger os selos nasceu e, após os obstáculos iniciais e o dispendioso trabalho pioneiro, iniciou a sua marcha triunfal pelo mundo como bolsa de fixação Hawid. Podem ser encontrados em quase todas as coleções de selos bem conservadas - e também fazem parte da gama da Leuchtturm há muitas décadas.

No 75.º aniversário das tiras de fixação Hawid, uma mudança de era estava iminente: a empresa Hawid Hans Widmaier GmbH cessou a sua atividade

comercial. A notícia causou uma grande agitação no mundo filatélico. Embora já existissem alternativas há muito tempo, também da Leuchtturm, muitos colecionadores mantiveram-se fiéis à marca tradicional de olho no logótipo durante décadas. Foi por isso que houve um grande alívio quando Ingrid Widmaier, filha do fundador da empresa e diretora de longa data da Hawid, concordou com a aquisição da marca pelo Grupo Leuchtturm.

Desde 1 de setembro de 2021, o legado filatélico de Hans Widmaier é prosseguido pela Leuchtturm sob a forma das populares bolsas de fixação Hawid. As bolsas de fixação são compostas pelo material poliestireno (PS), neutro em termos de pH e sem plastificante. A ampla gama inclui tiras, bolsas de blocos, assim como recortes. Pode adquirir as bolsas de fixação tanto com película de suporte preta como transparente. Para além das bolsas de fixação, aqui também encontra um aparelho de corte para corte preciso das bolsas de fixação, uma cola especial para colagem das bolsas de fixação em folhas de álbum, assim como um stick de cola para colagem de duas películas uma à outra.

A Leuchtturm e a Hawid estão associadas por uma colaboração de décadas. A partir da década de 60 - até ao início da produção própria de bolsas de proteção de SF - a Leuchtturm utilizou as bolsas de fixação da Hawid para os seus álbuns impressos. Graças às suas relações de distribuição a nível mundial, a Leuchtturm assegurou a distribuição da Hawid em todos os mercados filatélicos relevantes. Por conseguinte, a preservação da Hawid para os colecionadores de selos de todo o mundo era uma questão muito importante para os líderes de mercado de Geesthacht. O chefe sénior Kurt Stürken mostrou-se satisfeito com a assinatura do contrato celebrado com Ingrid Widmaier por ocasião da assinatura do contrato em 2021: «Agora a devida associação cresce conjuntamente!»



Comprimento das tiras× Altura dos selos	Art.	Art.
	preto	transparente
Tiras Hawid (25 unidades) 7,95 €		
217 × 21 mm	338554	326337
217 × 24 mm	335261	310224
217 × 25 mm	312198	316987
217 × 26 mm	323419	300986
217 × 27 mm	317187	333260
217 × 28 mm	366348	366342
217 × 29 mm	309167	328498
217 × 30 mm	324076	315369
217 × 31 mm	303713	310028
217 × 32 mm	340164	340165
217 × 33 mm	321470	303297
217 × 34 mm	300624	340166
217 × 35 mm	307169	321505
Tiras Hawid (25 unidades) 9,95 €		
217 × 36 mm	336455	328328
217 × 37 mm	366349	366343
217 × 39 mm	302045	305002
217 × 40 mm	300452	303302
217 × 41 mm	337387	337353
217 × 42 mm	366350	-
217 × 43 mm	320893	319764
217 × 44 mm	326937	300427
217 × 46 mm	366351	366345
217 × 48 mm	301752	302144
217 × 49 mm	308536	317809
217 × 51 mm	366352	366346
217 × 52 mm	337699	303174
217 × 53 mm	340168	340171
217 × 55 mm	302092	315368

Comprimento das tiras× Altura dos selos	Art.	Art.
	preto	transparente
Tiras Hawid (10 unidades) 7,95 €		
217 × 60 dmm	328987	311954
217 × 64 dmm	340169	340172
217 × 66 dmm	302426	309518
217 × 68 dmm	340170	340173
217 × 70 dmm	316852	334941
217 × 72 dmm	311100	336582
217 × 75 dmm	333277	316874
217 × 76 dmm	366354	366347
217 × 78 dmm	307779	302532
217 × 82 dmm	316488	303262
217 × 86 dmm	332423	328279
Tiras SL Hawid 9,95 €		
265 × 80 dmm (10 unidades)	336859	300223
265 × 85 dmm (10 unidades)	322901	319747
265 × 90 dmm (10 unidades)	337125	308944
265 × 95 dmm (10 unidades)	315897	322092
265 × 100 dmm (10 unidades)	336316	306550
265 × 105 dmm (8 unidades)	316726	314845
265 × 110 dmm (8 unidades)	320909	328130
265 × 115 dmm (8 unidades)	308720	336728
265 × 120 dmm (8 unidades)	304918	324676
265 × 125 dmm (8 unidades)	309006	336334
265 × 130 dmm (7 unidades)	316229	324540
265 × 135 dmm (7 unidades)	322955	326217
265 × 140 dmm (7 unidades)	334794	313911
265 × 145 dmm (7 unidades)	318401	312184
265 × 150 dmm (7 unidades)	336335	316793
265 × 155 dmm (6 unidades)	340174	340176
265 × 160 dmm (6 unidades)	340175	340177

Bolsas de blocos Hawid		
Comprimento das tiras× Altura dos selos	Art.	Art.
	preto	transparente
Bolsas de blocos 7,95 €		
130 × 85 dmm (10 unidades)	330124	329381
148 × 105 dmm (10 unidades)	319405	331350
160 × 120 dmm (10 unidades)	302694	331828
162 × 115 smm (10 unidades)	327637	310328
165 × 95 smm (10 unidades)	312937	301081
Bolsas de blocos Hawid 14,95 €		
210 × 170 dmm (10 unidades)	303792	303422
148 × 210 dmm (10 unidades)	331731	327610
297 × 210 dmm (5 unidades)	332741	327704

Gamas de tiras Hawid			
Conteúdo da embalagem	Art.	Art.	Preço
	preto	transp.	
50 Tiras (à 217 mm Comprimento) 10× 30 mm, 10× 40 mm, 10× 52 mm, 10× 70 mm, 10× 86 mm	366369	366368	€ 15,95
100 Tiras (à 217 mm Comprimento) 10× 26 mm, 10× 30 mm, 10× 35 mm, 10× 40 mm, 10× 44 mm, 10× 52 mm, 10× 60 mm, 10× 70 mm, 10× 76 mm, 10× 86 mm	366371	366370	€ 29,95
200 Tiras (à 217 mm Comprimento) 20× 26 mm, 20× 30 mm, 20× 35 mm, 20× 40 mm, 20× 44 mm, 20× 52 mm, 20× 60 mm, 20× 70 mm, 10× 76 mm, 10× 86 mm, 10× 100 dmm, 10× 130 dmm	366373	366372	€ 49,95
500 Tiras (à 217 mm Comprimento) 140× 26 mm, 40× 30 mm, 50× 35 mm, 40× 40 mm, 50× 44 mm, 40× 52 mm, 40× 60 mm, 40× 70 mm, 30× 76 mm, 30× 86 mm, 30× 80 mm d, 30× 100 dmm, 20× 130 dmm, 20× 160 dmm	366379	366378	€ 99,95



hawid

A gama de bolsas de fixação Hawid

- 1. Tiras Hawid**
217 mm de comprimento, em diversas alturas. Neste caso, a tira é 4 mm mais alta do que a dimensão indicada do selo. A largura é cortada pelo próprio.
- 2. Bolsas de blocos Hawid**
Em diversos tamanhos para inteiros postais, blocos, folhas pequenas etc.
- 3. Recortes Hawid**
Para todos os formatos de selos correntes. Também aqui, o formato da bolsa de fixação é 4 mm maior do que o selo, para que o selo fique centrado na moldura.

A utilização de bolsas de fixação transparentes é ideal, por ex., para a conceção de páginas impressas. Por outro lado, as bolsas de fixação pretas permitem o surgimento claro da perfuração do selo e dão ao selo uma «moldura».

Bolsas de fixação Hawid – Todas as vantagens de uma só vez

- Anos de experiência na produção de bolsas de fixação
- Qualidade «Made in Germany»
- Ampla gama de bolsas de fixação
- Fixação segura do selo através de uma forte costura de fixação
- Máxima proteção contra colagem, descoloração, pó e humidade. Material: 100 % de poliestireno (sem plastificante, ácido, estabilizadores)
- O antirreflexo previne reflexos de luz incómodos
- Revestimento de borracha especial na película do verso (simplesmente humedecer e colar!)



1 Cola especial Hawid

Para a colagem de bolsas de fixação em folhas de álbum, tubo de 12 ml

Art. 326347

4.95 €

2 Stick de cola Hawid

Para colar duas películas entre si, por ex., para fazer uma costura dupla a partir de uma bolsa de fixação normal

Art. 330058

5.95 €

3 Cortador de películas 180

Para corte preciso de bolsas de fixação, faca de autoafiação (inoxidável), para cortes exatos até 180mm, com mesa de medição acoplável, régua de medição com escala em mm, batente ajustável

Art. 319565

29.95 €

Personalizar o seu álbum

Comprimento das tiras × Altura dos selos	Art.	Art.
	preto	transparente
Recortes Hawid (50 unidades) 3,95 €		
26 × 21,5 mm	334161	316068
20 × 24 mm	321704	334327
21 × 24 mm	326712	328953
29 × 24 mm	329668	-
40 × 24 mm	325413	-
41 × 24 mm	330922	330995
20 × 26 mm	302160	303458
21,5 × 26 mm	305327	318758
22 × 26 mm	366357	-
23 × 26 mm	366358	-
31 × 26 mm	319636	-
40 × 26 mm	316013	307429
41 × 26 mm	335785	302891
43 × 26 mm	330565	336942
44,5 × 26,5 mm	337532	-
23 × 27,5 mm	319116	306188
33 × 27,5 mm	330712	326856
24 × 29 mm	305766	306275
36 × 29 mm	308982	-
25 × 30 mm	-	312190
39 × 30 mm	303411	309148
26 × 31 mm	-	322067
27,5 × 33 mm	314342	327864
24 × 40 mm	334129	336757
26 × 40 mm	327572	-
24 × 41 mm	366359	366355
26 × 41 mm	-	327657
26 × 43 mm	338581	308210

Bolsas de fixação Hawid

Comprimento das tiras × Altura dos selos	Art.	Art.
	preto	transparente
Recortes Hawid (50 unidades) 4,95 €		
46 × 27,5 mm	310303	336075
41 × 30 mm	320744	325683
53 × 32 mm	366360	366356
55 × 33 mm	313316	310679
35 × 35 mm	302040	306732
30 × 41 mm	303115	333208
41 × 41 mm	310329	-
53 × 41 mm	326302	316106
32 × 53 mm	366361	-
41 × 53 mm	301700	320984
33 × 55 mm	302058	-

3



1



2



Batente ajustável



Vídeo do produto



4 Encadernação de argolas Optima, Design Classic

Processamento para encadernação de livros, cobertura de couro sintético, capacidade para até 60 fichas Optima, encadernação estável de 4 argolas

▬▬▬ 245×270×55mm

Art. 326586 (vermelho)

Art. 335950 (verde)

Art. 329644 (azul)

Art. 307682 (preto)

cada **27.95 €**

5 Caixa de proteção Optima adequada para encadernações de argolas Optima

▬▬▬ 250×280×65mm

Art. 308665 (vermelho)

Art. 318866 (verde)

Art. 329363 (azul)

cada **14.95 €**



6 Encadernação de argolas Optima incl. caixa de proteção (conjunto)

Art. 318816 (vermelho)

Art. 330141 (verde)

Art. 313389 (azul)

Art. 324423 (preto)

cada **34.95 €**

Encadernação de argolas Optima

Um ícone de design há gerações: a encadernação de argolas Optima em cobertura de couro sintético intemporal combina estilo e estabilidade. Quer seja em vermelho bordeaux, verde pinho, azul royal - ou o clássico preto - o sistema Optima é a primeira escolha de muitos colecionadores em todo o mundo.

Disponíveis em conjunto





1 Pasta de argolas Optima, Kurt

Aspetto de couro, com fecho de correr estável, capacidade para até 30 fichas Optima, encadernação de 4 argolas

▬▬▬ 285 × 225 × 35 mm

a Art. 367067 (preto)

b Art. 367068 (castanho)

cada **24.95 €**

2 Fichas de plástico Optima

Altamente transparentes, indelévels: 100% isentas de plastificante e de ácido, transparentes (podem ser preenchidas de um lado) ou pretas (podem ser preenchidas de ambos os lados)

▬▬▬ 202 × 252 mm

para blocos de selos

a 1 bolsa (245 × 180 mm)

Art. 326667 (preto)

Art. 319037 (transparente)

para postais

b 2 bolsas (120 × 180 mm)

Art. 322646 (preto)

Art. 309942 (transparente)

para notas de banco

c 3 bolsas (77 × 180 mm)

Art. 316307 (preto)

Art. 317839 (transparente)

para selos

d 4 bolsas (58 × 180 mm)

Art. 331859 (preto)

Art. 318071 (transparente)

e 5 bolsas (42 × 180 mm)

Art. 333229 (preto)

f 6 bolsas (35 × 180 mm)

Art. 316995 (preto)

g 7 bolsas (30 × 180 mm)

Art. 323995 (preto)

para cartões telefónicos/de visita

h 8 bolsas (55 × 88 mm)

Art. 328118 (transparente)

para folhas de primeiro dia

i 1 bolsa (225 × 157 mm)

Art. 338227 (transparente)

(embalagem de 10 unidades) cada **8.95 €**

3 Camadas intermédias Optima

Em película preta, para separação ótica, ideal para as fichas Optima transparentes

Art. 335313

(embalagem de 10 unidades)

6.95 €

4 Fichas de plástico Optima XL

para cartas, FDCs e recibos

Preto, 2 bolsas (127 × 193 mm), equipáveis de ambos os lados

▬▬▬ 215 × 261 mm

Art. 334915

(embalagem de 10 unidades)

12.95 €

1

2

Indelével

Embalagem de 10 unidades

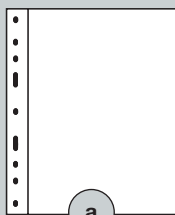

a

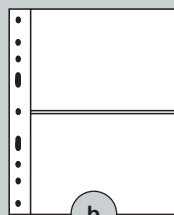

b

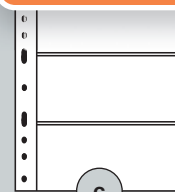

c

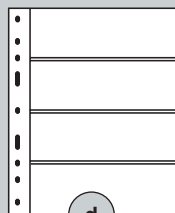

d

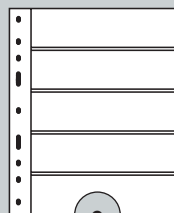

e

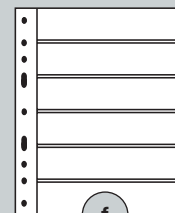

f

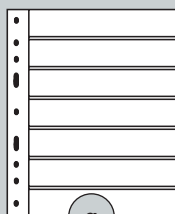

g

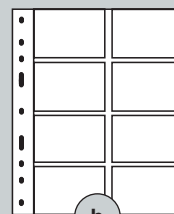

h

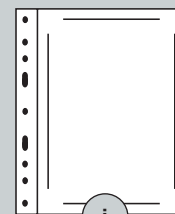

i

3



4

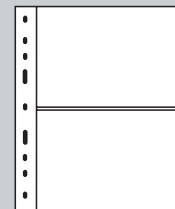



5

Incl. caixa de proteção

5 Encadernação de argolas de argolas Vario, Design Classic

Processamento para encadernação de livros, cobertura de couro sintético, capacidade: até 60 fichas Vario, encadernação de 4 argolas, incl. caixa de proteção

▬▬▬ 257 × 316 × 63 mm

Art. 333443 (verde)
 Art. 336281 (vermelho)
 Art. 328848 (azul)
 Art. 360983 (preto) cada **36.95 €**

6 Fichas de plástico Vario

altamente transparentes, indeléveis: 100 % isentas de plastificante e de ácido, transparentes (podem ser preenchidas de um lado) ou pretas (podem ser preenchidas de ambos os lados)

▬▬▬ 216 × 280 mm

a 1 bolsa (263 × 195 mm)

Art. 337942 (preto)
 Art. 318444 (transparente)

b 2 bolsas (128 × 195 mm)

Art. 311049 (preto)
 Art. 322789 (transparente)

c 2 bolsas (272 × 90 mm)

Art. 314737 (transparente)

d 3 bolsas (85 × 195 mm)

Art. 335106 (preto)
 Art. 319560 (transparente)

e 4 bolsas (63 × 195 mm)

Art. 304025 (preto)
 Art. 316774 (transparente)

f 8 bolsas (63 × 97 mm)

Art. 318300 (transparente)

g 5 bolsas (51 × 195 mm)

Art. 319669 (preto)
 Art. 332339 (transparente)

h 6 bolsas (39 × 195 mm)

Art. 310707 (preto)

i 7 bolsas (33 × 195 mm)

Art. 312882 (preto)

j 8 bolsas (29 × 195 mm)

Art. 331824 (preto)

(embalagem de 5 unidades) cada **7.95 €**

7 Camadas intermédias Vario, película preta

Art. 336139
 (embalagem de 5 unidades)

4.95 €

8 Fichas de plástico Vario Plus

Película de suporte preta, extra forte, soldada, tiras transparentes

▬▬▬ 216 × 280 mm

a 1 bolsa (263 × 195 mm)

Art. 321927

b 2 bolsas (128 × 195 mm)

Art. 313039

c 3 bolsas (84 × 195 mm)

Art. 311136

d 4 bolsas (63 × 195 mm)

Art. 303194

e 5 bolsas (51 × 195 mm)

Art. 317000

f 6 bolsas (39 × 195 mm)

Art. 303128

g 7 bolsas (33 × 195 mm)

Art. 308299

h 8 bolsas (29 × 195 mm)

Art. 317817

(embalagem de 5 unidades) cada **9.95 €**

Embalagem de 5 unidades

6

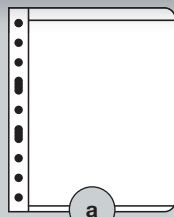

a

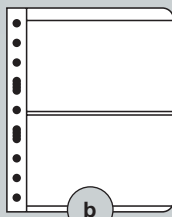

b

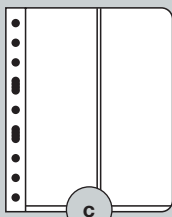

c

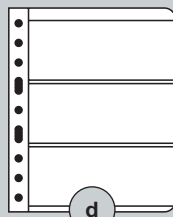

d

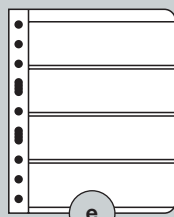

e

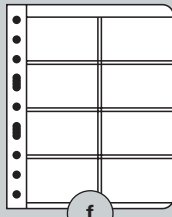

f

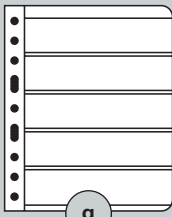

g

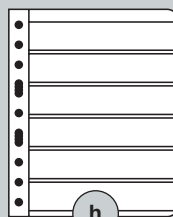

h

Indelével

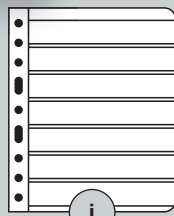

i

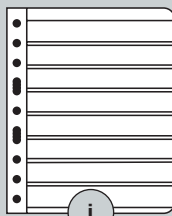

j

7

Embalagem de 5 unidades

Embalagem de 5 unidades

8

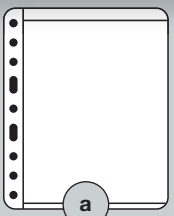

a

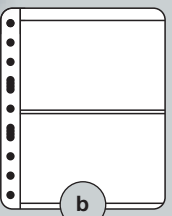

b

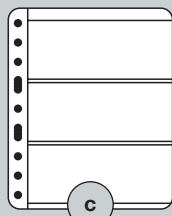

c

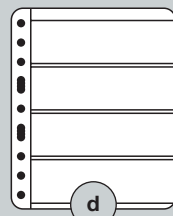

d

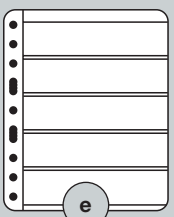

e

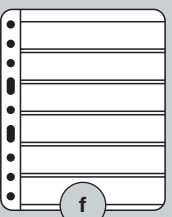

f

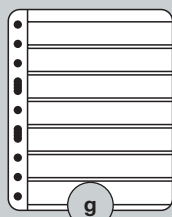

g

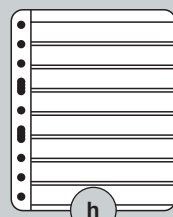

h

Indelével

1 Encadernação de argolas Grande, Design Classic

Processamento para encadernação de livros, cobertura de couro sintético, capacidade: até 60 fichas GRANDE, encadernação de 4 argolas, incl. caixa de proteção

U U U 295 × 335 × 70 mm

Art. 330249 (preto)
 Art. 300787 (vermelho)
 Art. 317159 (verde)
 Art. 301687 (azul)

cada **39.95 €**

Nota: Pode encontrar o modelo Gigant para uma capacidade extragrande em leuchtturm.com



A4

Inclui caixa de proteção

2 Pasta de argolas Grande, Kurt

Aspetto de couro, fecho de correr estável, capacidade (até 30 fichas Grande), encadernação de 4 argolas

U U U 350 × 270 × 35 mm

Art. 367069 (preto)
 Art. 367070 (castanho)

cada **29.95 €**

2



Pasta de argolas Kurt

Como chefe sénior, Kurt Stürken é a alma boa da família Leuchtturm – e o homónimo de uma companhia fiável para cada troca de selos: A pasta de argolas tem capacidade para até 30 fichas Grande e mantém os seus tesouros seguros e protegidos durante as viagens.

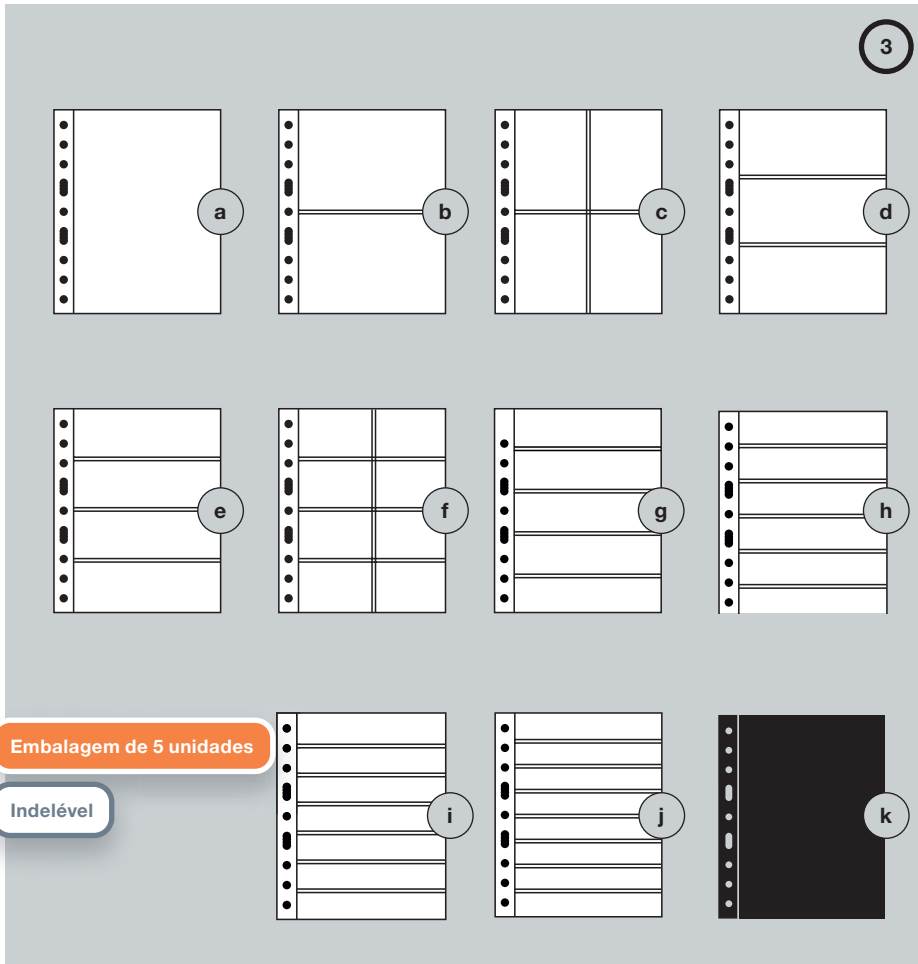

**3 Fichas de plástico Grande**

Altamente transparentes, indelévels: 100 % isentas de plastificante e de ácido, transparentes (podem ser preenchidas de um lado) ou pretas (podem ser preenchidas de ambos os lados)

▬▬▬ 242 × 312 mm

a 1 bolsa (216 × 306 mm)

Art. 32 17 09 (transparente)

Art. 33 35 55 (preto)

b 2 bolsas (150 × 216 mm)

Art. 33 64 39 (transparente)

Art. 32 46 90 (preto)

c 4 bolsas (150 × 106 mm)

Art. 33 75 53 (transparente)

Art. 33 39 59 (preto)

d 3 bolsas (98 × 216 mm)

Art. 30 84 39 (transparente)

Art. 30 51 60 (preto)

e 4 bolsas (72 × 216 mm)

Art. 31 63 29 (transparente)

Art. 31 26 82 (preto)

para cartões telefónicos**f 8 bolsas (72 × 106 mm)**

Art. 36 07 53 (transparente)

g 5 bolsas (56 × 216 mm)

Art. 31 29 53 (preto)

h 6 bolsas (46 × 216 mm)

Art. 33 11 56 (preto)

i 7 bolsas (38 × 216 mm)

Art. 31 40 11 (preto)

j 8 bolsas (33 × 216 mm)

Art. 32 91 79 (preto)

(embalagem de 5 unidades) cada **8.95 €**

k Camadas intermédias

Em película preta, para separação ótica

Art. 33 16 02

(embalagem de 5 unidades) **6.95 €**

4 Placas de inserção Grande

Cartão preto com 9 tiras de papel transparentes, frente e verso equipável, incl. junta de linho e folha de proteção de papel cristal

▬▬▬ 225 × 297 mm

Art. 31 58 34

(embalagem de 5 unidades) **9.95 €**

5 Folhas de álbuns Grande, neutras

Em papel de cartão de 170 g/m², cores charmois, sem perfuração

▬▬▬ 210 × 297 mm (A4)

a Sem impressão

Art. 32 07 61

b Com linha de borda preta

Art. 33 61 00

(embalagem de 40 unidades) **24.95 €**

c Capas de proteção de folhas Grande

Transparentes, isentas de plastificante, com perfuração combinada, para proteção das folhas de álbuns, em poliéster

▬▬▬ 210 × 297 mm (A4)

Art. 33 12 17

(embalagem de 5 unidades) **7.95 €**

4

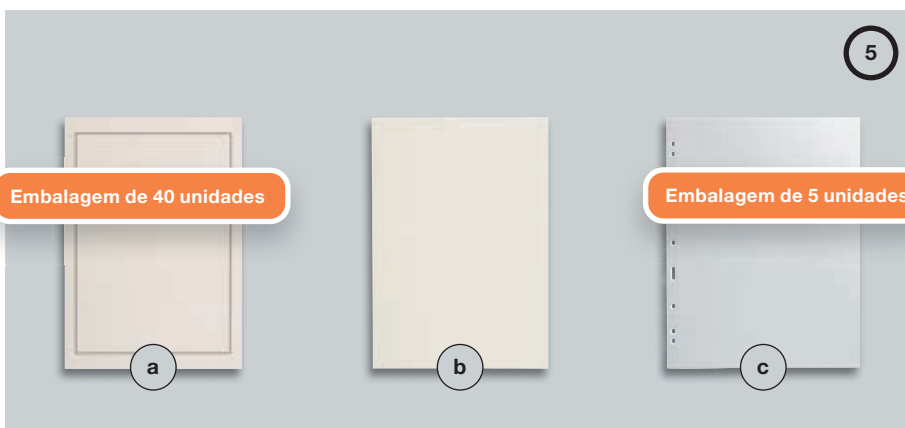



1

1 Encadernação de argolas Folio

Inclui caixa de proteção, processamento para encadernação de livros, cobertura de couro sintético preta, encadernação de 4 argolas, capacidade: até 50 fichas

LLL 345 × 396 × 75 mm

Art. 324006

59.95 €

2 Fichas de plástico Folio

Transparentes, indeléveis: 100 % isentas de plastificante e de ácido

LLL 290 × 365 mm

a 1 bolsa LLL 360 × 260 mm

Art. 317575

b 2 bolsas LLL 176 × 260 mm

Art. 317693

(embalagem de 5 unidades) cada **13.95 €**

c Camadas intermédias Folio

Em película preta, para separação ótica

Art. 313914

(embalagem de 5 unidades)

9.95 €

3 Encadernação de argolas Kanzlei

Inclui caixa de proteção, processamento para encadernação de livros, cobertura de couro sintético preta, encadernação de 4 argolas, capacidade: até 60 fichas, adequada para documentos em formato A3

LLL 425 × 470 × 80 mm

Art. 319263

24.95 €

4 Fichas de plástico Kanzlei

Transparentes, indeléveis: 100 % isentas de plastificante e de ácido

LLL 360 × 430 mm

a 1 bolsa LLL 420 × 330 mm

Art. 307390

b 2 bolsas LLL 210 × 330 mm

Art. 304329

(embalagem de 5 unidades) **14.95 €**

c Camadas intermédias Kanzlei

Em película preta, para separação ótica

Art. 313446

(embalagem de 5 unidades)

13.95 €

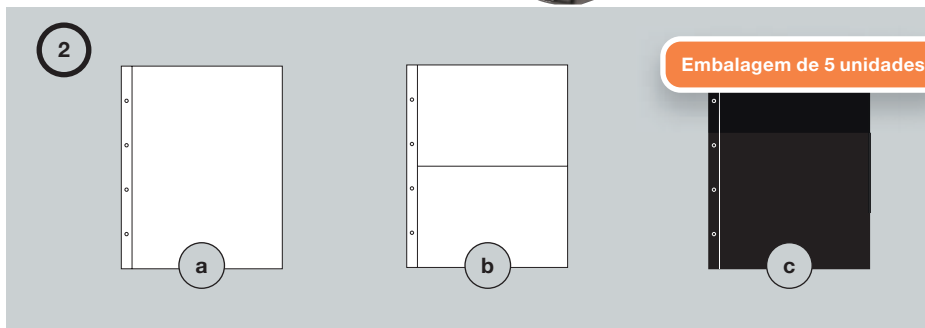

3

Encadernação em forma XXL:
46 cm de altura

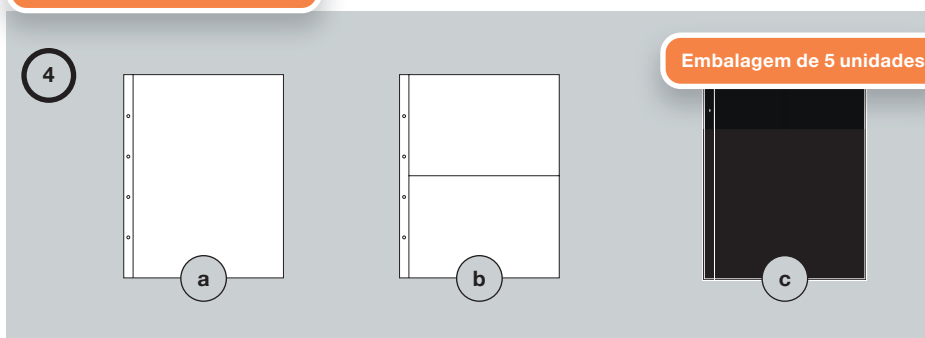

4

Embalagem de 5 unidades



5 Encadernação Maximum

Inclui caixa de proteção, processamento para encadernação de livros, cobertura de couro sintético, encadernação de 4 argolas, para até 60 fichas

▬▬▬ 410 × 386 × 75 mm

Art. 323696 (azul)
Art. 316953 (preto)

cada **59.95 €**

6 Fichas de plástico Maximum

Altamente transparentes, indelévels: 100 % isentas de plastificante e de ácido, com película de suporte transparente ou preta

▬▬▬ 350 × 335 mm

para folhas de selos

a abertura de ambos os lados

Art. 329262 (preto)
Art. 338354 (transparente)

b abertura na parte superior

Art. 303329 (preto)
Art. 315694 (transparente)

(embalagem de 5 unidades) cada **11.95 €**

para postais antigos

c 6 bolsas em formato horizontal

▬▬▬ 95 × 148 mm

Art. 322444 (preto)
Art. 307485 (transparente)

d 6 bolsas em formato vertical

▬▬▬ 145 × 95 mm

Art. 310710 (preto)
Art. 317215 (transparente)

(embalagem de 5 unidades) cada **11.95 €**

e Camadas intermédias

Art. 329573 (preto)
(embalagem de 5 unidades)

7.95 €

para postais novos

f 6 bolsas em formato horizontal

▬▬▬ 105 × 160 mm

Art. 302702 (preto)
Art. 332833 (transparente)

g 6 bolsas em formato vertical

▬▬▬ 155 × 105 mm

Art. 304904 (preto)
Art. 323390 (transparente)

h 2 bolsas

▬▬▬ 159 × 327 mm

Art. 333403 (preto)
Art. 325009 (transparente)

(embalagem de 5 unidades) cada **11.95 €**

i Camadas intermédias

Art. 313772 (preto)
(embalagem de 5 unidades)

7.95 €

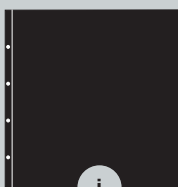
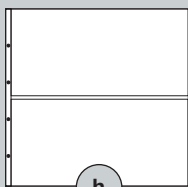
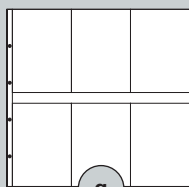
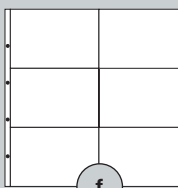
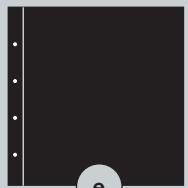
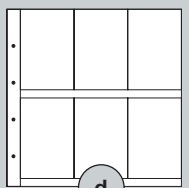
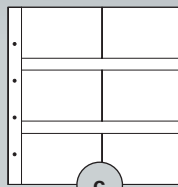
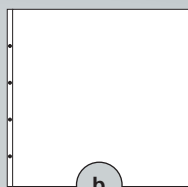
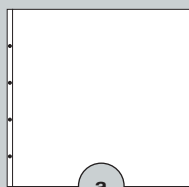

Encadernação Maximum

Para peças de coleção que habitualmente não se enquadram: a encadernação de argolas Maximum oferece espaço para postais antigos e novos, bem como para folhas completas. Graças ao formato especial, até as peças de coleção de formato grande podem ser guardadas de forma a economizar espaço.



1 Postais Álbums

Com 50 fichas firmemente integradas em plástico transparente, para postais até ao formato 162 x 114 mm, cobertura resistente a limpeza

a para 200 postais

▬▬▬ 204 x 270 x 60 mm
Art. 342620

19.95 €

b para 600 postais

▬▬▬ 398 x 375 x 60 mm
Art. 342621

49.95 €

2 Para postais históricos

a para 200 postais

▬▬▬ 204 x 270 x 60 mm
Art. 348002

19.95 €

b para 600 postais

▬▬▬ 398 x 375 x 60 mm
Art. 348003

49.95 €

3 Álbum para 400 postais

Com 50 fichas firmemente integradas em plástico transparente, para 400 postais até ao formato 162 x 114 mm, revestimento preto, semelhante a couro com rebordos cosidos

▬▬▬ 290 x 350 x 58 mm

Art. 345088

19.95 €

4 Postais Álbum, Design Classic

Com 50 fichas transparentes, divididas para até 200 postais no formato A6 (▬▬▬ 105 x 148 mm)

▬▬▬ 195 x 240 x 56 mm

Art. 314054

(azul)

Art. 338284

(vermelho)

Art. 330178

(verde)

cada **39.95 €**

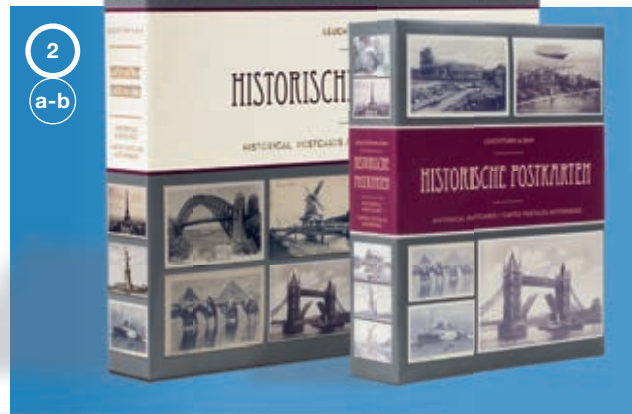



5 Álbums para postais, cartas e FDC
Com 50 fichas de frente e verso, transparentes e isentas de plastificante, com películas de separação pretas, para equipar a partir de cima, cobertura de couro sintético com processamento para encadernação de livros

Para 100 postais, cartas e FDC
sem caixa de proteção

a Formato C6

195 × 130 mm

Art. 32 26 65 (azul)

Art. 30 14 69 (vermelho)

Art. 33 07 09 (verde)

cada **19.95 €**

b Formato DL

243 × 133 mm

Art. 32 64 63 (azul)

Art. 33 57 38 (vermelho)

Art. 32 12 19 (verde)

cada **22.95 €**

Para 200 postais, cartas e FDC
incl. caixa de proteção

a Formato C6

195 × 130 mm

Art. 33 31 12 (azul)

Art. 31 99 91 (vermelho)

Art. 31 53 75 (verde)

cada **39.95 €**

b Formato DL (243 × 133 mm)

Art. 35 44 22 (azul)

49.95 €

6 Álbum para folhas de primeiro dia
Com 50 fichas transparentes para ETB e cartões de exposição A5, material da película 100 % polipropileno (indelével)

195 × 240 × 56 mm

Art. 32 40 17

24.95 €



Indelével

6





Classificadores e cartões de exposição

A base para qualquer coleção de selos

Os álbuns de selos de páginas de papelão são especificados como classificadores com tiras horizontal de papel cristal e de películas nas quais são colocados os selos. Também se for guardada, de outra forma, uma parte da coleção, por ex. em álbuns impressos: Classificadores como local de alojamento para duplicados, como solução, por ex., para plataformas de troca ou também como local de alojamento para as peças mais caras em cofre constituem as ferramentas manuais dos filatelistas. Nas páginas seguintes, encontra mais de 70 modelos diferentes para todos os gostos e objetivos de aplicação. Selecione o formato do seu classificador, a cor do cartão, a quantidade de páginas, assim como o material e a cor da cobertura. Encontra mais informações relativamente às propriedades e a utilização das nossas películas na nossa página web leuchtturm.com

1 Passatempo Classificador

Cobertura resistente a limpeza, não acolchoada, encadernação rígida, 16 páginas brancas

230×305mm (aprox. A4)

Art. 339105

14.95 €

Ideal para principiantes





2 Classificadores Basic

Cobertura não acolchoada, páginas de cartão branco ou preto, com tiras de papel cristal ou transparentes, com folhas intercalares de papel cristal (duplas)

a **Com 16 páginas brancas, aprox. A4**
Encadernação rígida

LLL 230 × 305 mm

Art. 31 55 66 (vermelho)
Art. 31 23 61 (verde)
Art. 31 85 48 (preto)
Art. 33 13 80 (azul)

cada **14.95 €**

b **Com 32 páginas brancas, aprox. A4**
Encadernação rígida

LLL 230 × 305 mm

Art. 33 41 24 (vermelho)
Art. 33 33 21 (verde)
Art. 32 48 12 (preto)
Art. 33 12 35 (azul)

cada **23.95 €**

c **Com 64 páginas brancas, aprox. A4**
Ligação articulável dupla

LLL 230 × 305 mm

Art. 31 64 45 (vermelho)
Art. 31 74 77 (verde)
Art. 32 50 30 (preto)
Art. 32 78 76 (azul)

cada **42.95 €**

d **Tiras divididas**

Art. 31 78 49 (azul)

44.95 €

e **Com 16 páginas pretas, aprox. A4**
Encadernação rígida

LLL 230 × 305 mm

Art. 31 73 77 (vermelho)
Art. 32 65 94 (verde)
Art. 31 59 75 (preto)
Art. 33 59 82 (azul)

cada **16.95 €**

f **Com 32 páginas pretas, aprox. A5**
Encadernação rígida

LLL 170 × 225 mm

Art. 33 93 62 (vermelho)
Art. 33 93 66 (verde)
Art. 33 93 67 (preto)
Art. 33 93 65 (azul)

cada **19.95 €**

g **Com 32 páginas pretas, aprox. A4**
Encadernação rígida

LLL 230 × 305 mm

Art. 30 92 24 (vermelho)
Art. 32 73 81 (verde)
Art. 33 26 85 (preto)
Art. 33 73 08 (azul)

cada **24.95 €**

h **Com 64 páginas pretas, aprox. A4**
Ligação articulável dupla

LLL 230 × 305 mm

Art. 33 00 26 (vermelho)
Art. 33 64 12 (verde)
Art. 32 14 87 (preto)
Art. 32 78 53 (azul)

cada **44.95 €**

1 Classificadores Comfort

Cobertura acolchoada com aspeto de couro, páginas de cartão branco ou preto, 9 tiras (papel cristal ou transparentes), com folhas intercalares de papel cristal (duplas), ligação articulável dupla

U U U 230×305mm (aprox. A4)

a 32 páginas brancas

Art. 341308 (vermelho)
 Art. 341310 (verde)
 Art. 341311 (preto)
 Art. 341309 (azul)

cada **27.95 €**

b 64 páginas brancas

Art. 320838 (vermelho)
 Art. 309317 (verde)
 Art. 322874 (preto)
 Art. 336541 (azul)

cada **44.95 €**

c 32 páginas pretas

Art. 339253 (vermelho)
 Art. 339254 (verde)
 Art. 339252 (preto)
 Art. 339233 (azul)

cada **29.95 €**

d 64 páginas pretas

Art. 313944 (vermelho)
 Art. 306438 (verde)
 Art. 310289 (preto)
 Art. 314718 (azul)

cada **49.95 €**

Nota: Encontra caixas de proteção adequadas na pág. 32





2

2 Classificadores Comfort Deluxe
 Cobertura acolchoada com aspeto de pele de crocodilo e cantos dourados, com 64 páginas de cartão preto, 9 tiras transparentes, folhas intercalares de papel cristal (duplas), ligação articulável dupla
LUU 230×305 mm (aprox. A4)

Art. 34 1943 (vermelho)
 Art. 34 1942 (verde)
 Art. 34 1941 (azul)

cada **54.95 €**

3 Classificadores Comfort Metallic
 Cobertura acolchoada, 9 tiras (papel cristal ou transparentes), com 64 páginas de cartão preto, com folhas intercalares de papel cristal, ligação articulável dupla
LUU 230×305 mm (aprox. A4)

Art. 35 8060 (bronze)
 Art. 35 8058 (dourado)
 Art. 35 8059 (prateado)

cada **49.95 €**



3

4 Classificador Couro
 Cobertura de couro verdadeiro acolchoada e relevo dourado, com 64 páginas de cartão preto, 9 tiras transparentes por página, folhas intercalares transparentes duplas, ligação articulável dupla
LUU 230×305 mm (aprox. A4)

Art. 35 6722 (azul)
 Art. 35 6723 (castanho)

cada **99.95 €**

Qualidade de selos made by Leuchtturm
 A ligação articulável dupla (DGB) comprovada permite que as páginas preenchidas fiquem planas (sem desbloqueio).



4

1 Classificadores Premium

Cobertura acolchoada em material de fibras de couro, cartão preto com tiras transparentes, folhas intercalares transparentes, ligação articulável dupla

U U 230×305mm (aprox. A4)

a Com 64 páginas sem caixa de proteção

Art. 337807 (vermelho)
Art. 332495 (verde)
Art. 319358 (preto)
Art. 301419 (azul)

cada **64.95 €**

b Com 32 páginas incl. caixa de proteção

Art. 329277 (vermelho)
Art. 326398 (verde)
Art. 327250 (preto)
Art. 304196 (azul)

cada **59.95 €**

c Com 64 páginas incl. caixa de proteção

Art. 316139 (vermelho)
Art. 312308 (verde)
Art. 336656 (preto)
Art. 322522 (azul)

cada **74.95 €**

2 Caixa de proteção para classificadores

Adequada para classificadores Comfort, Premium e em couro com 64 páginas

Art. 308322 (vermelho)
Art. 328642 (verde)
Art. 302412 (preto)
Art. 307168 (azul)

cada **18.95 €**

**LEFA**

Material de fibras de couro é um material de capa do livro que consiste em fibras de couro e outras matérias-primas naturais e renováveis (taninos naturais, látex natural, gorduras naturais e corantes). O material de LEFA proveniente das fibras de couro através da infiltração possui quase todas as propriedades importantes de couro naturalmente produzido. Nenhum outro material provém de couro produzido em qualidade e processamento tão aproximado como LEFA. O material de capa LEFA usado por nós caracteriza-se especialmente pelas melhores propriedades físicas (resistência à tração, resistência costura, durabilidade, resistência à abrasão, etc.).

2



**3 Caixas de arquivo Logik**

Divisão interior flexível através de 3 divisórias removíveis, proteção duradoura graças à elevada estabilidade, pega de metal com janela para etiquetas, capacidade: aprox. 750 fichas de notas de banco, 700 postais ou 450 cartas

a A5

LxWxH 230 × 173 × 270 mm

Art. 345677

29.95 €

b C6

LxWxH 180 × 126 × 270 mm

Art. 347923

27.95 €**4 Caixa de arquivo Logik Mini**

Com fecho magnético seguro, capacidade: aprox. 260 fichas de notas de banco, 245 postais ou 140 cartas

a A5

LxWxH 232 × 177 × 97 mm

Art. 359414

23.95 €

b C6

LxWxH 177 × 132 × 97 mm

Art. 359415

19.95 €**Malas de colecionismo Cargo**

Divisão interior flexível, pode ser fechada, cantos em metal, pega de transporte estável

5 Multi – Adequadas para DIN A5

LxWxH 250 × 215 × 365 mm

Art. 317821

59.95 €**6 Multi XL**

LxWxH 400 × 225 × 315 mm

Art. 316530

69.95 €**7 Caixa Intercept L180**

No interior forrada com o material Intercept®, proteção ativa contra oxidação (até 15 anos de proteção antimanchas), adequa-se a conjuntos de moedas, postais, cartas etc.

LxWxH 338 × 167 × 204 mm

Art. 345417

49.95 €

a

b

4

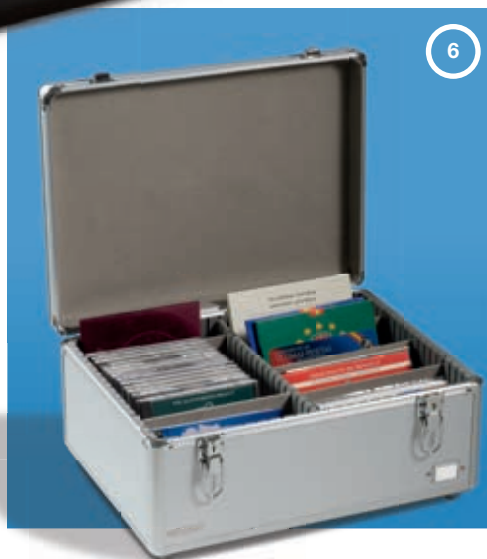

6



Divisão interior flexível

5

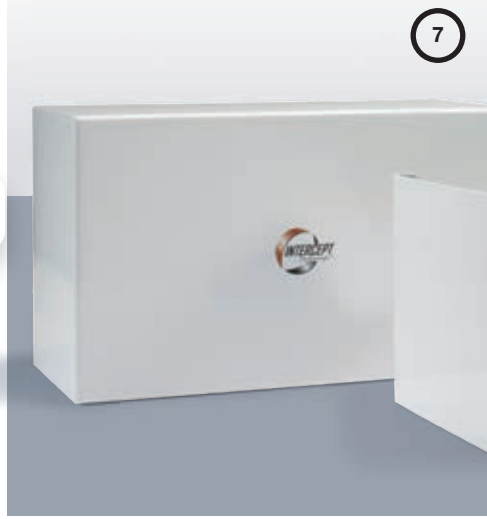

7

Forrada com o material Intercept®

Nota

Irá detetar a diminuição da eficácia do material pela descoloração cinzento-escuro a verde da película (não das moedas). Neste caso deve substituir o produto Intercept® por um novo.

1 Cartões de exposição

De cartão preto, com tiras transparentes em PVC duro e folha de proteção adicional para o alojamento seguro de selos

a 2 tiras (17 mm de altura)

148 × 85 mm
Art. 341463

b 3 tiras (17 mm de altura)

148 × 105 mm
Art. 341464

(embalagem de 100 unidades) **18.95 €**

c 3 tiras (17 mm de altura)

158 × 113 mm
Art. 341465

d 4 tiras (14 mm de altura)

158 × 113 mm
Art. 341467

(embalagem de 100 unidades) **19.95 €**

e 5 tiras (15 mm de altura)

210 × 148 mm (A5)
Art. 341468

(embalagem de 50 unidades) **17.95 €**

2 Fichas de proteção HP

Para cartas, postais e notas de banco, soldadas em 3 lados, abertura no lado estreito, material: PVC duro (100 % isentas de plastificante e de ácido)

a Postais antigos

145 × 95 mm
Art. 329667

(embalagem de 50 unidades) **9.95 €**

b Postais novos

150 × 107 mm
Art. 313007

(embalagem de 50 unidades) **11.95 €**

c Cartas DIN C6

170 × 120 mm
Art. 308669

(embalagem de 50 unidades) **12.95 €**

d Cartas com comprimento DIN C6

220 × 114 mm
Art. 301041

(embalagem de 50 unidades) **13.95 €**

e Norueguês e sueco FDC's

187 × 125 mm
Art. 326013

(embalagem de 50 unidades) **12.95 €**

f Cartas e cartões A5

210 × 148 mm
Art. 329907

(embalagem de 50 unidades) **15.95 €**

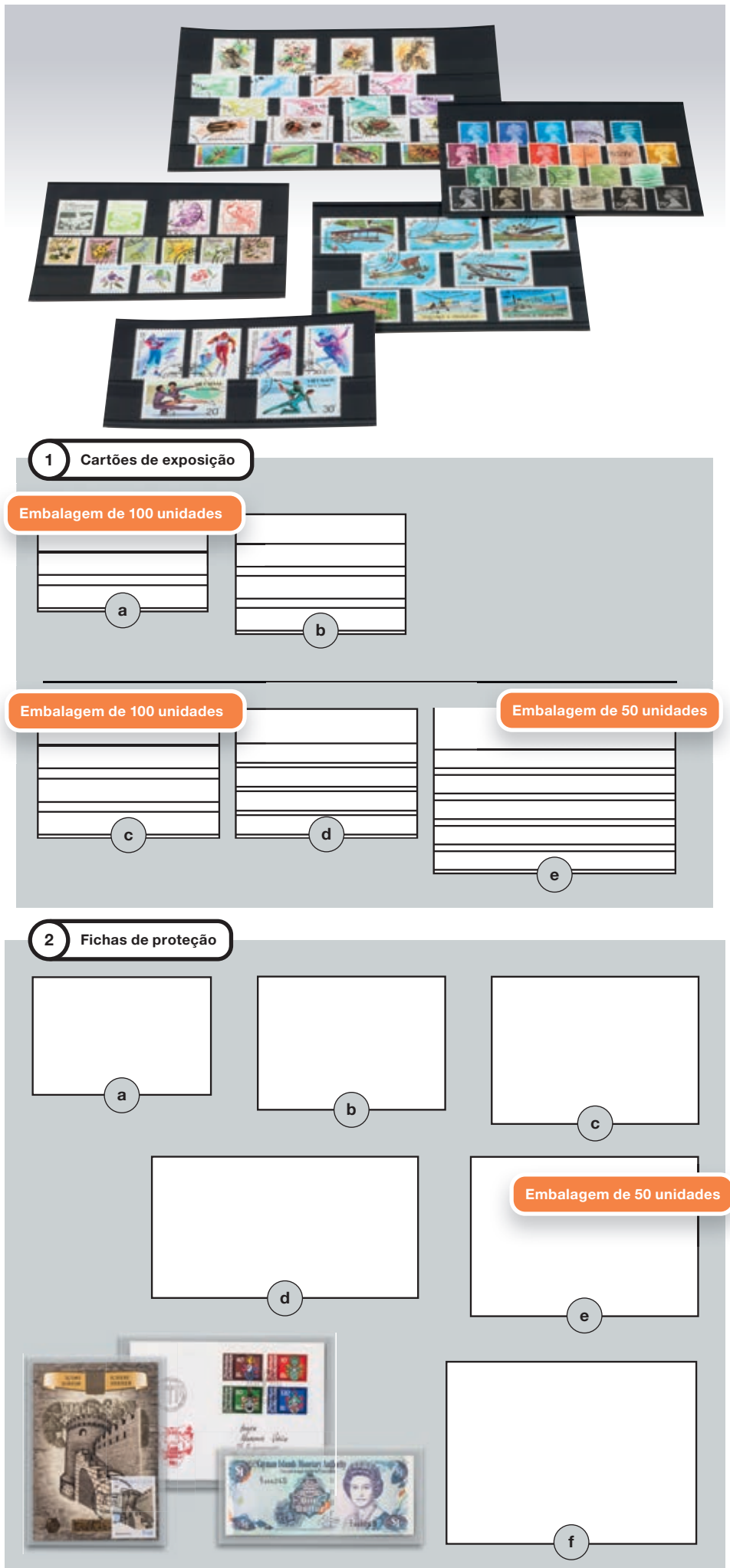

Cartões de exposição

Não quadrado, mas prático e bom: com os cartões de exposição pode organizar a sua coleção de forma simples e inteligente. No cartão estável, pode apresentar os seus tesouros claramente organizados por conjuntos ou anos. Os selos adicionais podem ser convenientemente adicionados a qualquer momento e são mantidas no lugar por tiras transparentes de PVC duro e, adicionalmente, por uma folha de proteção.

Acessórios óticos:
Lupas e aparelhos de teste

Próximo dos seus tesouros



Oferecemos uma enorme variedade de lupas, microscópios e candeeiros que contribuem para as diferentes necessidades dos colecionadores.

Especialmente as lupas e os microscópios são uma ferramenta manual indispensável para qualquer colecionador de selos. Dependendo do modelo, as nossas lupas da dispõem de uma ampliação de 2 a 20 vezes, lentes de vidro ou acrílicas, assim como iluminação em forma de lâmpadas LED ou de UV. Descubra as nossas lupas telescópicas, de bolso e dobráveis, bem como muitos outros modelos interessantes. Escolha entre os microscópios de aproximação ou microscópios digitais com ampliação de até 500 vezes.

3 Verificador da marca de água Sherlock

Para detetar marcas de água, irregularidades no papel, defeitos de qualidade ou reparações, 4 cores de luz diferentes, luminosidade continuamente regulável, totalmente sem produtos químicos e sem perigo para os selos, para selos até 50 x 45 mm

■ Pilhas (4x AA) não incluídas
 ■ 93 x 130 x 150 mm

Art. 354597

199.95 €



Video do produto

1 Lupa de ampliação

Ampliação de 20x, caixa de plástico preto mate, 1 lâmpada LED, lentes Ø 18 mm

🔋 Pilhas incl. (3x LR1130)
📏 54 x 34 x 23 mm

Art. 321419

9.95 €

2 Lupa de bolso 6 em 1

6 funções:

Lente com ampliação de 3x (30 x 37 mm),
Lente com ampliação de 10x (Ø 15 mm),
microscópio LED com ampliação de 15x,
lanterna de bolso, lâmpada UV,
assim como LED de luz branca,
incl. bolsa de proteção

🔋 Pilhas incl. (3x LR1130)
📏 39 x 115 x 19 mm

Art. 344177

14.95 €

3 Lupa manual

Lente esférica de vidro acrílico com ampliação de 7x, lentes Ø 35 mm, lâmpada LED

🔋 Pilhas incl. (3x AAA)
📏 120 x 42 x 26 mm

Art. 344396

14.95 €

4 Lupa de bolso Pocket

Lente grande (ampliação de 2,5x, 30 x 37 mm), lente pequena com ampliação de 10x (Ø 15 mm), 3 LED High-Tech (lanterna de bolso), lâmpada UV, LED de luz branca, esferográfica, incl. bolsa de proteção

🔋 Pilhas incl. (3x LR927)
📏 38 x 91 x 8 mm

Art. 367078

12.95 €

5 Lupa dobrável

Ampliação de 10x, lente de vidro, lâmpada LED, dobrável, lentes Ø 18 mm

🔋 Pilhas incl. (2x 3AG12)
📏 62 x 32 x 20 mm

Art. 329828

14.95 €

6 Lupa de leitura Read

Lupa com iluminação LED sem borda, cabo ergonómico, lente acrílica grande com ampliação de 2,5x (Ø 90 mm), pequena lente com ampliação de 5x (Ø 20 mm), incl. bolsa de tecido

🔋 Pilhas incl. (3x SR 54, IEC-Norm)
📏 200 x 90 x 20 mm

Art. 367075

18.95 €

7 Lupa de pescoço Hands Free

Ampliação de 2x e 4x, suporte flexível para colocar em pé ou pendurar, pode ser utilizada como lupa de mão graças ao fecho magnético, incl. bolsa de veludo

📏 110 x 160 x 15 mm

Art. 367162

29.95 €



! Vantagem de preço como 3s

Conjunto de lupas LED Look
É composto por:

- 1x Lupa de bolso Pocket
- 1x Lupa dobrável
- 1x Lupa de leitura Read

Art. 346665 em vez de 46.85€ **29.95 €**

8



9



Adequada para utilizadores de óculos

8 Lupa de campo claro

Ampliação de 10x, lente acrílica (Ø 62 mm), sem distorção da borda, forma da lente côncava para observação de objetos mais altos, LED com 2 níveis de luminosidade, bateria, incl. bolsa de armazenamento, pano de limpeza e cabo de carregamento USB

■ Pilhas novamente
 📏 85 × 72 × 45 mm

Art. 360165

37.95 €

10



Ampliação de 10x

9 Óculos de aumento Take 5

Com 5 lentes substituíveis: 1x, 1,5x, 2x, 2,5x e 3,5x, 2 opções de transporte: Haste para óculos ou suporte de cabeça, conforto de utilização especial devido ao revestimento de borracha nos pontos de contacto da testa, do nariz e das orelhas, lâmpada LED, também adequada para utilizadores de óculos

■ Pilhas incl. (3x AAA)
 📏 235 × 145 × 80 mm

Art. 363838

27.95 €

11



Colocação fácil

10 Lupa de apoio Bullauge

Lente acrílica com ampliação de 5x, lente (Ø 65 mm), luz LED com 3 níveis de luminosidade, pegas antiderrapantes

■ Pilhas incl. (3x AAA)
 📏 140 × 47 × 95 mm

Art. 345409

29.95 €

12

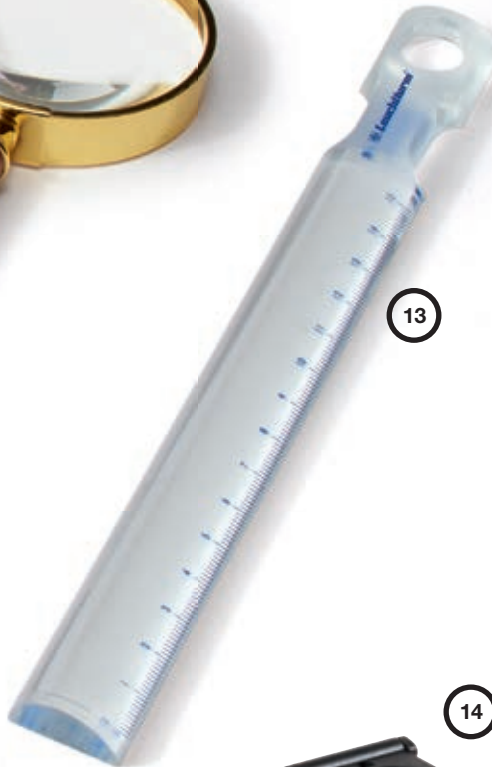

13

**11 Óculos de aumento Clip**

Ampliação de 2x, para colocação fácil nos óculos, sem armação, incl. bolsa de proteção

📏 110 × 160 × 15 mm

Art. 367161

9.95 €**12 Lupa telescópica Classic**

Estrutura de metal dourada, cabo de madeira, ampliação de 3x, lentes de vidro Ø 50 mm

📏 121 × 52 × 10 mm

Art. 367121

13.95 €**13 Barra de leitura Line**

Ampliação de 2,5x, lupa pequena com ampliação de 5x, combinação de lupa e régua para ampliação de linhas inteiras, acrílico

📏 210 × 24 × 10 mm

Art. 367084

9.95 €

14

**14 Lupa de secretária, 5x**

Ampliação de 5 vezes, com escala em cm/pol., rebatível, lentes : Ø 23 mm, 1 lâmpada LED, incl. pilhas

📏 42 × 55 × 54 mm

Art. 308008

12.95 €

Incl. uma segunda lente para uma maior ampliação

1 Lupas telescópicas LU

Com 2 lentes, cada uma com uma ampliação diferente, lentes em acrílico, caixilho da lente e haste em plástico preto

a LU 1, 3×/6×

Ampliação de 3 e 6 vezes
Ø 50 mm (Lentes)

Art. 308387

9.95 €

b LU 2, 2,5×/5×

Ampliação de 2,5 e 5 vezes
Ø 75 mm (Lentes)

Art. 337993

11.95 €

c LU 3, 2×/4×

Com ampliação de 2 e 4 vezes
Ø 90 mm (Lentes)

Art. 321182

13.95 €

2 Candeeiro de mesa UV L 92

Para determinação da fluorescência, amplo espectro de raios UV de onda longa, intensidade máxima no comprimento de onda de 366nm, ensaio de luminescência fiável, tubo de 4 watts, isolamento duplo, funcionamento estacionário com ligação à rede de 220-230 V

1180 × 115 × 75 mm

Art. 317886

29.95 €



2

Para verificar selos, notas e cartões de crédito



**3 Microscópio digital LCD DM3**

Ampliação de 10 até 500 vezes, ecrã iluminado a cores de 3,5" (LCD), pode ser utilizado sem PC ou computador portátil, sensor de pixéis ativo com 5 megapixéis, 8 LED, zoom digital de 4 vezes, incl. cartão SD de 4 GB para armazenar gravações, incl. saída USB e AV

■ Bateria de iões de lítio, recarregável
 ▮▮▮ 105×230×150 mm

Art. 346680

219.95 €**4 Microscópio zoom 60-100x**

Microscópio de bolso, ajuste contínuo entre ampliação de 60 e 100 vezes, também pode ser utilizado em condições de pouca luz graças à iluminação LED, caixa de plástico preto

▮▮▮ incl. pilhas (3×392)
 ▮▮▮ 88×30×20 mm

Art. 313090

27.95 €**5 Lâmpadas de teste de UV Holmes**

Dois LED UV de onda longa (365 nm & 395 nm), companheira de viagem graças ao seu peso leve, incl. cabo micro USB para carregamento, comutação por níveis permite mudar facilmente os níveis de luminosidade

■ Bateria de iões de lítio, recarregável
 ▮▮▮ 150×35×35 mm

Art. 370112

59.95 €**6 Lâmpada UV dupla L 81**

Para ensaio de fluorescências e fosforescências, combinação de raios UV de onda curta e longa (254/380 nm), incl. filtro de luz residual de onda longa

■ Pilhas (4×AA) não incluídas
 ▮▮▮ 163×55×23 mm

Art. 325178

59.95 €**7 Lupa de mão UV L 80**

Para determinação da fluorescência, amplo espectro de raios UV de onda longa, intensidade máxima no comprimento de onda de 366 nm, ensaio de luminescência fiável

■ Pilhas (4×AA) não incluídas
 ▮▮▮ 165×55×25 mm

Art. 325773

16.95 €**Lâmpadas de teste de UV Holmes**

Parece a ferramenta de alto desempenho de um agente secreto - e, por isso é que tem o nome de um detetive famoso: A lâmpada de teste UV Holmes combina funcionalidade e design. Pode ser utilizada para o ensaio de fluorescências e a fosforescências de notas de banco, selos, cartões de crédito e cartões telefónicos.

1 Cofre Kavent

Paredes (2 mm) e porta (4 mm) de aço, chave de duplo palhetão, 2 parafusos de aço maciço, chão forrado com tapete de feltro, incl. material de montagem para fixação

Art. 360945

159.95 €

2 Cofre lata Pomodoro

Esconderijo perfeito para objetos de valor, disfarçado de lata de conserva «Passata di Pomodoro»

Interior: 100 × 130 mm

Art. 368594

14.95 €

Cofre livro

Cofre de aço (0,8 mm), pode ser fechado,

Interior: 229 × 137 × 40 mm

Exterior: 240 × 155 × 55 mm

3 Classic

Concebido como um álbum Leuchtturm preto

Art. 361288

24.95 €

4 Toscana

Concebido como um álbum Leuchtturm preto

Art. 366255

24.95 €

5 Bolsa para documentos Impervius

À prova de fogo e de água, para temperaturas até 1100 °C, em tecido de fibra de vidro revestido a silicone, compartimentos para 6 cartões de crédito e 2 passaportes, também se adequa para viagem

Interior: 250 × 330 mm

Exterior: 270 × 350 mm

Art. 370365

24.95 €





Ideal para álbuns A4

6

Parte inferior antiderrapante

7

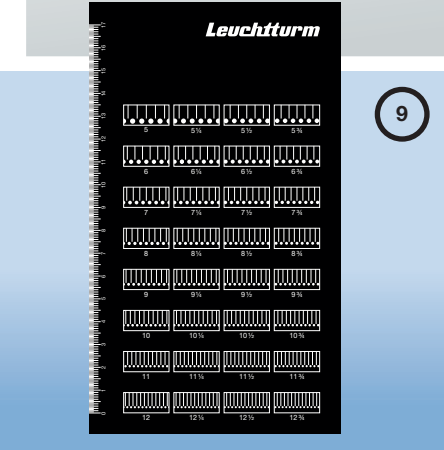

9



8



10

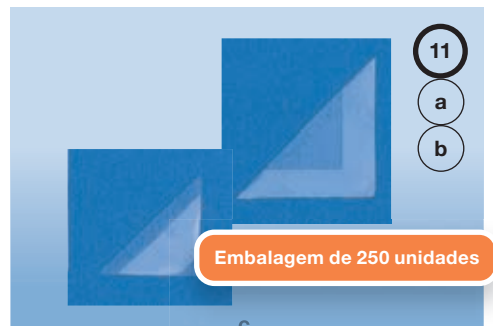

11

a

b

Embalagem de 250 unidades

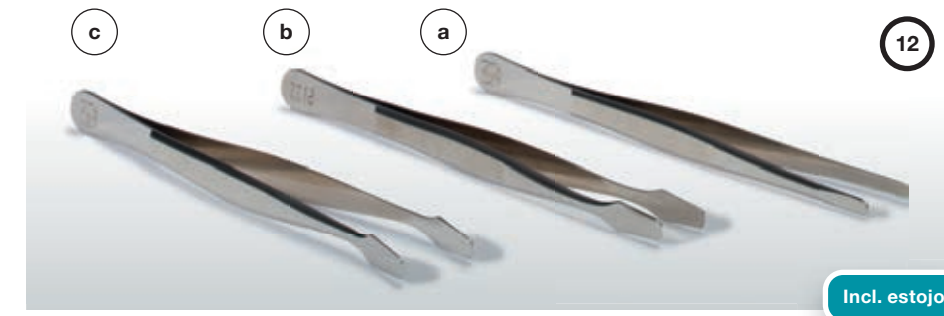

c

b

a

12

Incl. estojo

- 6 Suporte para álbum Present**
 Por ex., para álbuns DIN A4 (Grande), ângulo de montagem ajustável em 6 níveis, madeira de pinho, pintado com cores de mogno
 L L L 390×260×42 mm
 Art. 367373 **39.95 €**
-
- 7 Base de trabalho Basis**
 Parte superior em tecido liso que não solta fiapos, parte inferior antiderrapante, pode ser limpo e enrolado
 L L L 500×350×2 mm
 Art. 354207 **16.95 €**
-
- 8 Dobras adesivas Fasto**
 Revestidas a borracha sem ácido, pré-dobradas, em papel cristal fino altamente branqueado
 Art. 309110 **6.95 €**
-
- 9 Chave de perfuração**
 Para determinar a perfuração de selos, selagem em plástico
 L L L 1153×80 mm
 Art. 320180
 (embalagem de 1.000 unidades) **3.95 €**
-
- 10 Localizador da marca de água**
 Gavetas de plástico preto, utilização fácil: Inserir o selo com a face voltada para baixo, borrifar o verso com gasolina quimicamente limpa, o fundo escuro faz sobressair a marca de água no verso claro, devido à base escura, a marca de água eleva-se no verso claro
 L L L 75×50 mm
 Art. 303733 **3.95 €**
-
- 11 Cantos autocolantes**
 Para FDC, postais, fotografias e muito mais, isentos de plastificante, transparentes, aderência muito boa
 a L L L 19×19 mm
 Art. 331699
 (embalagem de 250 unidades) **7.95 €**
 b L L L 32×32 mm
 Art. 327574
 (embalagem de 250 unidades) **19.95 €**
-
- 12 Pinças Luxus**
 Para proteção dos selos, facilitam a inserção e remoção, incl. estojo
Modelo: Ret - Estreito
 a Pi 31, 12 cm
 Art. 310162 **9.95 €**
 Pi 51, 15 cm
 Art. 304397 **13.95 €**
Modelo: Reto - Pá
 b Pi 32, 12 cm
 Art. 328216 **9.95 €**
 Pi 52, 15 cm
 Art. 330416 **13.95 €**
Modelo: Curvado - Pá
 c Pi 42, 12 cm
 Art. 321387 **9.95 €**

1 Livro de secagem Premium

10 folhas em cartão rígido extra forte,
10 películas intermédias extra fortes,
capa de cartão, encadernação em espiral

220 x 300mm

Art. 317323

19.95 €

2 Etiquetas de identificação

Pontos, círculos e setas em diversos
tamanhos, removíveis

Art. 357473

(embalagem de 10 unidades)

8.95 €

3 Álbuns de folhas

Para 24 folhas completas, 12 bolsas em
papel cristal transparente com inserções
de película pretas, finas, capa de cartão
com aba rebatível

a Boga 1

Para folhas até 250 x 300mm

270 x 310mm

Art. 301838

29.95 €

b Boga 2

Para folhas até 340 x 370mm

370 x 385mm

Art. 320148

34.95 €



Livro de secagem Premium
Graças ao cartão rígido extra forte e às 10 películas intermédias também extra fortes, os seus selos mantêm a sua forma após a remoção - e o livro de secagem pode continuar a ser utilizado de forma fiável mesmo após muitos anos de utilização. Desta forma protege o meio ambiente e a sua carteira.

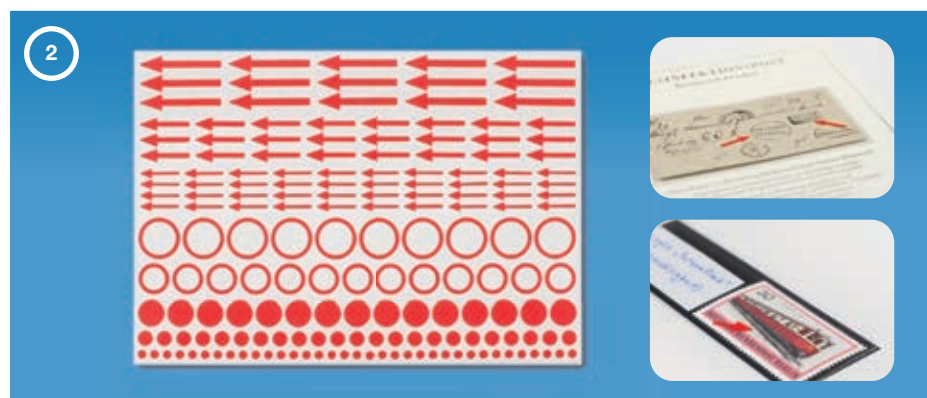

- 3
- a
- b





A-C	Ano	N.º de folhas	Art.	€	
A					
Åland (44 A)	1984–2022	62	31 0995	204,95	
Andorra – Administração Francesa (07 F)	1931–1989	44	32 4965	154,95	
	1990–2009	36	33 3537	124,95	
	2010–2019	23	34 2764	89,95	
	2020–2022	7	36 7005	24,95	
Administração Espanhola (07 S)	1928–2009	42	32 1572	149,95	
	2010–2019	20	34 2765	69,95	
	2020–2022	7	36 7006	24,95	
Australia (98)	1913–1965	45	31 4783	159,95	
Desde reforma monetária	1966–1980	36	30 7982	124,95	
	1981–1989	38	31 2583	134,95	
	1990–1995	43	34 4755	149,95	
	1996–1999	37	34 4756	129,95	
	2000–2003	46	34 4757	159,95	
	2004–2006	55	34 4758	189,95	
	2007–2008	41	34 4759	144,95	
	2009–2010	41	34 4760	144,95	
	2011–2014	87	34 4761	314,95	
	2015–2019	131	35 7267	474,95	
	Conjunto de folhas complementares:	2020–2022	73	36 7204	264,95
	Porteado, Oficial e Militar (98 A)	–	28	30 0163	99,95
	B				
Belgique / België (14)	1849–1944	85	33 3989	264,95	
	1945–1959	49	30 2513	149,95	
	1960–1969	52	30 4237	159,95	
	1970–1979	44	32 2136	134,95	
	1980–1989	46	33 7503	139,95	
	1990–1999	63	30 6967	194,95	
	2000–2004	60	32 2760	184,95	
	2005–2009	75	33 0510	234,95	
	2010–2014	57	34 2768	174,95	
	2015–2019	70	35 7278	214,95	
	2020–2022	43	36 7007	134,95	
	C				
Canada (51)	1851–1951	36	31 7777	124,95	
	Desde Isabel II	1952–1971	29	30 6571	99,95
		1972–1987	60	33 6120	204,95
		1988–1994	48	30 7574	164,95
		1995–1999	52	32 1721	174,95
		2000–2004	59	32 9121	199,95
		2005–2009	63	32 9199	214,95
		2010–2014	88	34 3020	299,95
		2015–2019	79	35 7172	269,95
		2020–2022	25	36 7201	84,95
Ceská Republika (32 CZ)	1993–2009	80	32 3326	254,95	
	2010–2019	74	34 3003	234,95	
	2020–2022	23	36 7152	74,95	
CCCP / USSR (35)	1923–1944	85	32 2331	304,95	
	1945–1956	99	34 6429	354,95	
	1957–1963	90	34 6431	324,95	
	1964–1969	90	34 6433	324,95	
	1970–1976	105	34 6434	379,95	
	1977–1983	98	34 6435	354,95	
	Para continuar veja Rossija	1984–1991	99	34 6436	354,95

Sem tiras*

C-D

Ano

N.º de
folhas

Art.

€



C					
	China (93) Republica Popular	1949–1959	59	304677	209,95
	Texto adicional (reimpressões)	1949–1952	11	302094	39,95
	Sem selos “W”	1960–1967	51	327461	179,95
	Revolução cultural (selos “W”)	1967–1970	10	348052	34,95
	Sem selos “N”	1973–1979	47	329446	164,95
	Nova série (selos “N”)	1970–1973	11	348053	39,95
		1980–1984	54	311584	189,95
		1985–1991	66	318231	234,95
		1992–1996	55	314512	194,95
		1997–1999	43	315273	149,95
		2000–2004	72	329920	254,95
		2005–2009	97	318899	344,95
		2010–2014	95	343038	334,95
		2015–2019	101	357269	379,95
		2020–2022	46	367234	169,95
	Carteiras (93 H)	1980–2018	41	317256	149,95
	Cocos (Keeling) Islands (98 CK)	1963–2020	62	321942	214,95
	ČSSR / Tschechoslowakei (32) ČSR	1918–1939	54	307949	189,95
		1945–1960	79	326474	279,95
	ČSSR	1960–1969	79	300816	279,95
		1970–1974	35	325656	124,95
		1975–1979	53	322576	184,95
		1980–1984	49	318892	174,95
		1985–1989	65	336084	229,95
	ČSFR	1990–1992	16	307250	54,95
	Cyprus (48)	1880–1955	15	312641	54,95
	Desde Independencia	1960–1979	41	327978	139,95
		1980–1999	48	315317	164,95
		2000–2009	30	313884	104,95
		2010–2019	35	343007	119,95
		2020–2022	12	367154	42,95
D					
	Danmark (41) com Schleswig	1851–1932	29	303900	99,95
		1933–1969	31	312774	104,95
		1970–1979	20	311357	69,95
		1980–1989	25	334089	84,95
		1990–1999	29	312469	99,95
		2000–2009	42	310824	144,95
		2010–2019	51	342770	174,95
		2020–2022	8	367008	27,95
	Máquinas de venda de selos (41 ATM)	2010–2015	4	342771	13,95
	Dinamarca suplemento (41 H)	1994–2007	23	319253	79,95
	Dinamarca suplemento especial (41 HS)	2008–2022	45	338611	154,95
	Folhas Miniatura (41 K)	2010–2015	19	342772	64,95
	Adicional: Indias Oc. Dinamarquesas (41 D)	1855–1916	4	329954	13,95
Deutschland 1849–2022					
	Antigos estados alemães (19 A)	–	40	329504*	54,95
	Sem Bavaria e Wurttemberg			327449	134,95
	Bavaria (19 B)	1849–1920	33	302800*	47,95
				314424	114,95
	Wurttemberg (19 W)	1851–1923	18	333704*	27,95
				307029	59,95

Sem tiras*



D	Ano	N.º de folhas	Art.	€
D – Deutschland 1849–2022				
Deutsches Reich – Império (20/1)	1872–1918	21	327929*	32,95
			301584	69,95
República de Weimar (20/2)	1919–1932	46	332228*	64,95
			332716	154,95
Se-tenant Império / Republica (20 Z)	1910–1932	30	310038	104,95
Colonias e Correio no estrangeiro (21 A)	1884–1919	42	314249*	59,95
			317534	144,95
Danzic inclui Port Gdansk (21 B) – <i>Revidert utgave 2015</i>	1920–1939	40	316799*	59,95
			333057	139,95
Memel (21 C) – <i>Revidert utgave 2015</i>	1920–1923 & 1939	17	317249*	27,95
			304818	59,95
Saar (21 D) – <i>Revidert utgave 2015</i>	1920–1935	20	314095*	29,95
			301767	69,95
Territorios Ocupados (21 E) – <i>Revidert utgave 2015</i>	1914–1921	11	317892*	18,95
			337556	37,95
Territorios Plesbicisto (21 F) – <i>Revidert utgave 2015</i>	1920–1922	15	306442*	27,95
			332244	49,95
Reich Alemão	1933–1945	55	330698*	79,95
Reich Alemão / só Homeland (22 A)			334662	184,95
Bohemia e Moravia (22 B)	1939–1945	17	314931*	27,95
			314803	54,95
Governo Geral (22 C)	1939–1944	16	315659*	27,95
Territorios Ocupados mais importantes na II Grande Guerra: Alsace, Estonia, Ilhas do Canal, Kurland, Lothringen, Luxemburgo, Ostland, Ucrania (22 D)	1940–1945	12	310901	49,95
			318034*	19,95
“Revisão” Conjunto de paginas adicionais para outros paises ocupados durante a II Grande Guerre tais como: ¹ (22 BG)	1941–1945	59	314285	42,95
			328802*	84,95
Zusammendrucke / Deutsches Reich (22 Z)	1933–1941	43	334094	199,95
			304999	144,95
¹ Albania, Belgium, Dinamarca, Estland (local issues), França, Kotor, Laibach, Latvia, Lithuania, Macedonia, Montenegro, Russia (Pleskau), Serbia, Ucrania (civil administration), Zante, Zara, Free India				
Deutschland – Emissões locais (23 LOK)	1945–1946	91	304236	294,95
Deutschland – Zonas Americana e Inglesa (23 AB) Incl. edições coletivas	1945–1949	21	337397*	32,95
			304441	69,95
Deutschland – Zona Francesa (23 F)	1945–1949	20	310180*	29,95
			302375	69,95
Deutschland – Zona Russa (24 S)	1945–1949	34	318991*	47,95
			300922	114,95
Deutschland – Saar (23 D)	1947–1959	25	336781*	37,95
			333911	79,95
 Deutschland – Federal Republic (23 A)	1949–1959	19	330099*	27,95
			320635	59,95
	1960–1969	29	334978*	39,95
			307032	89,95
	1970–1974	25	315500*	32,95
			319736	79,95
	1975–1979	29	312520*	39,95
			327155	89,95
	1980–1984	21	304690*	27,95
			334828	64,95
1985–1989	20	324181*	27,95	
		311859	59,95	
1990–1994	40	336396*	54,95	
		309271	124,95	
1995–1999	43	324744*	59,95	
		334618	129,95	

Sem tiras*

D	Ano	N.º de folhas	Art.	€	
D – Deutschland 1849–2022					
Continuação Deutschland – Federal Republic	2000–2004	47	331457*	64,95	
			334407	139,95	
	2005–2009	46	317262*	59,95	
			337677	139,95	
	2010–2014	40	342757*	54,95	
			342758	124,95	
	2015–2019	43	357150*	59,95	
			357151	129,95	
	2020–2022	28	367001*	39,95	
			367002	89,95	
Compêndio das séries def. “Mulheres” e “Lugares de interesse”	1986–2001	7	336587	29,95	
Deutschland – Federal Rep. folhas de notas (MEMO 23 A)	1949–1959	17	321787	27,95	
	1960–1969	26	310723	39,95	
	1970–1974	23	336928	32,95	
	1975–1979	28	320937	39,95	
	1980–1984	20	332907	27,95	
	1985–1989	19	335213	27,95	
	1990–1994	39	306814	54,95	
	1995–1999	42	329212	59,95	
	2000–2004	46	308279	64,95	
	2005–2009	45	327795	59,95	
	2010–2014	39	342762	54,95	
	2015–2019	42	357155	59,95	
	2020–2022	27	367004	39,95	
	Folhas Blank, para selos máquina	–	12	315906	39,95
	“Klüssendorf” 15 casas, título Bundesrepublik Deutschland	–	5	361339	15,95
Folhas de álbuns neutras para selos postais de máquinas autocolantes da Bundesrepublik Deutschland	–	5	361339	15,95	
Fed. Rep. – Selos em rolo com campos de código EAN (23 EAN)	2017–2022	12	361348	47,95	
Federal Republik – Combinações se-tenant (23 AZ)	1946–1978	36	323353	124,95	
	1980–2009	36	335229	124,95	
	2011–2022	17	354290	54,95	
Federal Republik – Pares horizontais (23 AP)	1951–2022	42	333769	139,95	
Federal Republik – Carnets (23 H)	2000–2009	37	327870	94,95	
	2010–2014	41	342760	104,95	
	2015–2019	49	357277	124,95	
	2020–2022	31	367003	79,95	
Federal Republik – Folhas para cadernos (23 HBL)	2018–2022	7	363103	24,95	
 Berlim (23 B)	1948–1959	16	323879*	27,95	
			310315	54,95	
	1960–1969	16	313063*	27,95	
			325303	54,95	
	1970–1974	15	302831*	24,95	
			314101	49,95	
	1975–1979	18	306216*	29,95	
			319862	59,95	
	1980–1984	11	331148*	18,95	
			304080	37,95	
	1985–1990	18	306741*	29,95	
			328297	59,95	
Berlim Folhas de notas (MEMO 23 B)	1948–1959	15	324620	27,95	
	1960–1969	15	322769	27,95	
	1970–1974	14	337148	24,95	
	1975–1979	17	313089	29,95	



Sem tiras*







D-E



Ano







N.º de
folhas







Art.

€





D – Deutschland 1849–2022					
Continuação Berlim – Folhas de notas	1980–1984	10	305648	18,95	
	1985–1990	17	323561	29,95	
 Berlim – Folhas Blank para máquina de selos postais “Klüssendorf” 15 casas, título Deutschland Berlin	–	12	323714	39,95	
 Berlin – Combinações se-tenant (23 BZ)	1949–1989	25	333582	84,95	
 DDR (24)	1949–1959	40	319572*	59,95	
			316079	134,95	
	1960–1969	76	326482*	114,95	
			308614	254,95	
	1970–1974	47	320545*	69,95	
			304176	154,95	
	1975–1979	52	338340*	74,95	
			329986	174,95	
	1980–1984	49	321394*	74,95	
			325287	164,95	
1985–1990	52	306222*	74,95		
		318060	174,95		
DDR – Folhas miniatura (24 K)	1977–1990	21	325947	69,95	
DDR – Oficial e selos ZKD (24 D)	1954–1989	25	309857	84,95	
E					
 Eesti (34 ES) Desde Independencia	1918–1940	16	300657	54,95	
	1991–2009	53	323401	184,95	
	2010–2019	36	342773	124,95	
	2020–2022	13	367124	44,95	
 Éire (03) Desde moeda decimal	1922–1970	32	310732	109,95	
	1971–1982	29	324056	104,95	
	1982–1989	25	304606	84,95	
	1990–1999	66	310767	229,95	
	2000–2004	47	305902	164,95	
	2005–2009	44	303711	154,95	
	2010–2014	37	342788	129,95	
	2015–2019	42	357162	144,95	
 España (08) Monarquia / Republica	1850–1938	76	314853	264,95	
	Estado espanhol	1936–1949	27	322001	94,95
	Estado espanhol	1950–1964	49	308732	169,95
	Estado espanhol	1965–1975	61	326795	214,95
	Monarquia (João Carlos I)	1976–1984	54	312706	189,95
		1985–1989	33	310470	114,95
		1990–1994	36	314691	124,95
		1995–1999	44	323914	149,95
		2000–2007	106	348049	369,95
		2008–2011	55	348050	194,95
		2012–2014	48	348051	169,95
		2015–2019	91	357241	324,95
		2020–2022	63	367151	224,95
	 Europa Emissões comuns (71) (CEPT/Após Europa)	1956–1969	42	326971	149,95
1970–1979		59	309149	204,95	
1980–1984		51	300477	174,95	
1985–1989		58	337151	199,95	
1990–1992		39	324257	134,95	
1993–1994		33	305683	114,95	
1995–1999		64	336779	219,95	





E-G	Ano	N.º de folhas	Art.	€	
E					
Continuação Europa Emissões comuns	2000–2004	60	31 76 66	204,95	
	2005–2009	94	32 60 18	319,95	
	2010–2014	105	34 31 18	359,95	
	2015–2019	108	35 72 43	369,95	
	2020–2022	71	36 71 55	244,95	
F					
 Føroyar (41 F)	1919–1999	41	31 90 55	139,95	
	2000–2009	36	31 67 43	124,95	
	2010–2019	43	34 27 74	149,95	
	2020–2022	17	36 70 09	59,95	
 France (15)	1849–1944	55	30 22 38	169,95	
	1945–1959	46	30 70 94	139,95	
	1960–1969	42	33 44 02	129,95	
	1970–1979	47	30 23 04	144,95	
	1980–1985	37	30 94 58	114,95	
	1986–1989	28	32 56 16	84,95	
	1990–1994	40	33 26 23	119,95	
	1995–1999	44	31 47 93	134,95	
	2000–2004	76	30 46 13	234,95	
	2005–2009	105	33 54 24	319,95	
	2010–2014	114	34 27 77	339,95	
	2015–2019	114	35 71 58	339,95	
	2020–2022	76	36 70 11	234,95	
	Selos auto-adesivos (15 PRO)	2009–2021	20	34 11 01	64,95
	Folha „Orphelins de la guerre“ & „Ryder Cup“ (SN 15)	2018	2	36 08 55	8,95
	Blocos “Edition Spéciale” (SN 15)	2019	1	36 29 13	4,50
	Blocos “Edition Spéciale” (SN 15)	2020	2	36 51 32	8,95
	Blocos “Edition Spéciale” (SN 15)	2021	4	36 68 21	17,95
	Blocos “Edition Spéciale” (SN 15)	2022	4	36 94 87	17,95
	Carteiras (15 H)	1999–2010	47	32 93 31	149,95
Folhas Miniatura (15 K)	1999–2021	27	32 39 35	89,95	
Blocos “Souvenir philatelique” (15 BS)	2006–2009	41	31 36 60	134,95	
	2010–2014	61	34 27 78	194,95	
	2015–2019	71	35 71 59	234,95	
	2020–2022	37	36 71 35	124,95	
Blocos CNEP (15 CNEP)	2005–2022	31	33 24 03	99,95	
Texto suplementar ¹	1868–1964	10	30 53 91	32,95	
¹ Selos correio Militar, Selos Jornais, Selos Telegrafo Ocupação, Alemã 1870 / 71, 1914 / 18 e 1939 / 1945; Correio Militar “Legião Voluntarios Franceses”					
Carteiras “Cruz Vermelha” (15 CR)	1952–1983	20	30 24 27	69,95	
Adicional: Selos Encomendas Postais (15 CP)	1892–1960	20	32 90 24	69,95	
Pagina complementar: Bloco “Museu Postal” (15 MP)	1966	1	33 42 03	4,95	
Folhas Blank – Blocos CNEP		12	32 54 18	44,95	
Croix Rouge (com uma bolsa)		12	32 73 00	44,95	
Croix Rouge (com duas bolsas)		12	33 79 43	44,95	
Para o álbum “MonTimbraMoi” selos personal. (form. paisagem)		5	33 02 34	19,95	
Para o álbum “MonTimbraMoi” selos personal. (formato retrato)		5	31 08 09	19,95	
Para Carteiras Francesas “Journee du timbre” (237 x 58 mm)		12	33 65 93	44,95	
Para Carteiras Francesas “Journee du timbre” (186 x 72 mm)		12	31 68 94	44,95	
Para selos máquina francesa, “LISA”		5	32 41 65	19,95	
G					
 Great Britain (01) rainha Vitoria	1840–1901	25	31 58 36	84,95	
	Eduardo VII até Jorge VI	1902–1951	33	32 71 58	114,95
	Desde Isabel II	1952–1970	47	30 51 76	164,95
	Desde moeda decimal	1971–1979	50	30 82 11	174,95







G-I	Ano	N.º de folhas	Art.	€
G				
Emissões comuns Great Britain	1980–1989	40	32 1908	139,95
	1990–1999	67	32 9837	229,95
	2000–2004	54	32 9524	189,95
	2005–2009	70	32 7524	244,95
	2010–2014	89	34 2783	304,95
	2015–2019	98	35 7161	349,95
	2020–2022	69	36 7016	239,95
Álbum suplementar Definitivos e selos Regionais (01 D) (Eles já são inclusos na parte superior, entre 1971 e 2022)	1970–1993	30	32 7379	104,95
	1993–2009	35	31 0585	119,95
	2010–2019	23	34 2785	79,95
Definitivos e variedades Regionais (01 DS)	2020–2022	7	37 0104	24,95
	1970–1993	5	32 0951	17,95
	1993–2009	40	32 4667	134,95
Folhas Blank para selos base Ingleses Inglêss (Machin, Wilding) 24 casas	2020–2022	10	36 7017	34,95
		12	31 2637	44,95
 Greece / ΕΛΛΑΣ (47)	1861–1923	36	30 7201	124,95
	1924–1944	23	30 8422	79,95
	1944–1969	51	30 9463	179,95
	1970–1979	37	30 3327	129,95
	1980–1989	36	32 5171	124,95
	1990–1999	36	30 6181	124,95
	2000–2004	44	33 2068	154,95
	2005–2009	39	30 0482	134,95
	2010–2014	53	34 2780	184,95
	2015–2019	49	35 7235	169,95
	2020–2022	21	36 7013	74,95
	 Grønland (41 G)	1905–1999	48	31 1284
2000–2009		39	32 1164	134,95
2010–2019		58	34 2781	194,95
2020–2022		19	36 7014	64,95
Gronelandia carteiras (41 GH)	1996–2022	55	32 3770	189,95
H				
 Hongkong (93 HK) Desde Isabel II	1862–1949	19	33 8139	69,95
	1953–1983	31	30 4552	109,95
	1984–1989	30	33 1637	104,95
	Até 30.06.97	1990–1977	46	32 6500
 Hrvatska / Croatia (30 HR)	1991–1999	47	33 1858	164,95
	2000–2009	47	31 2561	164,95
	2010–2019	66	34 2794	234,95
	2020–2022	22	36 7128	79,95
I				
 Ísland (45) Desde reforma monetaria	1873–1943	20	32 2403	69,95
	1944–1980	35	33 1059	119,95
	1981–1999	43	31 4974	149,95
	2000–2009	39	30 8077	139,95
	2010–2020	48	34 2789	199,95
 Italia (27) incl. Campione	1861–1946	83	32 5270	284,95
	1945–1959	38	33 3507	129,95
	1960–1969	22	33 2160	74,95
	1970–1979	34	30 9161	119,95
	1980–1989	41	32 7299	144,95
	1990–1999	63	30 9414	219,95
2000–2004	39	33 4159	134,95	



I-N	Ano	N.º de folhas	Art.	€
I				
Continuação Italia	2005–2009	46	3230 11	159,95
	2010–2014	53	3427 92	184,95
	2015–2019	58	3572 36	199,95
	2020–2022	44	3670 19	154,95
L				
 Latvija (34 LA) Desde independencia	1918–1940	39	3383 76	139,95
	1991–2009	63	3383 15	219,95
	2010–2019	40	3427 95	139,95
	2020–2022	13	3671 29	44,95
 Liechtenstein (25)	1912–1944	38	3373 03	129,95
	1945–1959	19	3141 13	64,95
	1960–1969	19	3026 54	64,95
	1970–1979	25	3268 54	84,95
	1980–1989	24	3106 04	79,95
	1990–1999	27	3096 29	89,95
	2000–2009	33	3074 19	109,95
	2010–2019	61	3427 97	204,95
	2020–2022	22	3670 20	74,95
	 Lietuva (34 LI) Desde independencia	1918–1940	52	3100 84
1990–2009		67	3218 28	229,95
2010–2019		33	3427 98	114,95
2020–2022		9	3671 30	29,95
 Luxembourg (17)	1852–1944	49	3309 85	169,95
	1945–1969	50	3320 22	174,95
	1970–1989	49	3303 40	169,95
	1990–2009	61	3025 33	209,95
	2010–2019	45	3428 00	154,95
	2020–2022	15	3671 31	54,95
M				
 Monaco (16)	1885–1944	22	3318 27	74,95
	1945–1959	36	3218 54	119,95
	1960–1974	59	3261 30	199,95
	1975–1979	32	3194 94	109,95
	1980–1984	39	3280 16	129,95
	1985–1989	38	3365 76	129,95
	1990–1994	33	3205 12	109,95
	1995–1999	35	3209 44	119,95
	2000–2004	29	3167 50	99,95
	2005–2009	28	3176 21	94,95
	2010–2014	29	3428 42	99,95
	2015–2019	35	3571 65	119,95
	2020–2022	19	3671 32	64,95
N				
 Nederland (12)	1852–1944	40	3331 24	114,95
	1945–1959	22	3197 51	64,95
	1960–1969	25	3268 04	69,95
	1970–1979	34	3294 53	94,95
	1980–1989	42	3018 12	114,95
	1990–1999	56	3294 11	154,95
	2000–2004	46	3331 38	129,95
	2005–2009	48	3258 89	134,95
	2010–2014	68	3428 44	189,95
2015–2019	62	3571 66	169,95	



N-P	Ano	N.º de folhas	Art.	€
N				
Continuação Nederland	2020–2022	32	367133	89,95
Selos Crypto	2022	1	369005	4,95
 New Zealand (99)	1855–1952	53	310054	184,95
Desde Isabel II	1953–1967	25	321251	89,95
Desde reforma monetária	1967–1979	49	307961	169,95
	1980–1989	47	305325	164,95
	1990–1994	44	316569	154,95
	1995–1999	66	304546	234,95
	2000–2004	71	306800	249,95
	2005–2009	66	323774	234,95
	2010–2014	79	343036	279,95
	2015–2019	90	357268	319,95
	2020–2022	42	367208	149,95
 New Zealand – Ross Dependency (99 RD)	1908–2022	34	329084	119,95
 Norge (43)	1855–1944	40	336113	134,95
	1945–1979	55	313457	184,95
	1980–1999	58	300954	194,95
	2000–2009	45	319281	149,95
	2010–2019	34	342848	114,95
	2020–2022	10	367134	32,95
O				
 Österreich (18) Império	1850–1918	30	315523	104,95
Rep. Alemanha-Áustria	1918–1921	16	317076	54,95
1. Rep. Áustria	1922–1938	32	324438	104,95
2. Rep. até concl. da série de trajés	1945–1959	44	338274	144,95
2. Rep. até concl. da série de construções	1960–1969	30	306148	104,95
	1970–1979	32	303862	104,95
	1980–1989	38	317029	124,95
	1990–1999	34	312278	114,95
	2000–2004	29	326917	104,95
	2005–2009	44	308965	144,95
	2010–2014	43	342850	139,95
	2015–2019	46	357168	149,95
	2020–2022	28	367136	94,95
Selos de dispensador (18 DIS)	2018–2022	10	363105	34,95
Folhinhas Renner (18 R)	1946	4	333806	13,95
Folhinhas Miniatura (18 K)	1988–2009	54	325467	164,95
	2010–2014	40	342858	124,95
	2015–2019	35	357169	114,95
	2020–2022	24	367137	79,95
Áustria no III Reich (Ostmark) (18 DR)	1938–1945	23	343103	74,95
Áustria e territórios dependentes ¹ (18 NG)	ab 1850–1949	56	325924	199,95
¹ contém selos fiscais de notificação do tribunal, de carimbo, de telégrafo, de compensação e de notificação. Além disso, Lombardia e Veneto, correios em Creta e no Levante, correios de campo austro-húngaro, soc. de navegação a vapor no Danúbio, Bósnia e Herzegovina				
Folhas Blank para selos persobalizados				
12 casas – Para selos formato paisagem		5	338025	19,95
12 casas – Para selos formato retrato		5	328912	19,95
P				
 Polska (33)	1944–1959	87	324980	309,95
	1960–1969	101	307047	359,95
	1970–1974	56	311658	199,95
	1975–1979	43	317429	154,95
	1980–1984	37	302139	134,95
	1985–1989	36	319294	129,95

P-S	Ano	N.º de folhas	Art.	€
P				
Continuação Polska	1990–1994	34	33 11 13	124,95
	1995–1999	37	32 53 25	134,95
	2000–2004	47	31 46 26	169,95
	2005–2009	42	33 63 99	149,95
	2010–2014	47	34 28 60	169,95
	2015–2019	64	35 72 37	229,95
	2020–2022	39	36 71 38	139,95
 Polynesie Française (15 PF)	1958–1979	36	33 48 64	124,95
	1980–1989	37	32 30 88	129,95
	1990–1990	38	30 72 65	134,95
	2000–2009	36	33 68 35	129,95
	2010–2019	42	34 30 34	149,95
	2020–2022	12	36 72 07	42,95
R				
 Réunion (15 RE)	1949–1974	17	31 39 35	59,95
 Rossija (35 ROS) Imperio / Republica Republica (Federação Russa)	1857–1923	34	31 36 76	119,95
	1992–2002	99	34 64 26	354,95
	2003–2009	90	34 64 27	319,95
	2010–2014	87	34 28 91	314,95
	2015–2019	110	35 72 65	394,95
	2020–2022	75	36 71 39	269,95
S				
 Schweiz / Suisse (11) sem serviço / postagem / escritórios Incl. Pro Juventute e Pro Pátria	1843–1907	18	30 35 23	59,95
	1907–1944	44	30 69 97	144,95
	1945–1959	28	32 87 59	89,95
	1960–1969	25	32 08 77	79,95
	1970–1979	27	30 94 30	84,95
	1980–1989	24	31 04 21	74,95
	1990–1999	35	31 49 04	109,95
	2000–2004	27	32 45 53	84,95
	2005–2009	25	32 74 17	79,95
	2010–2014	33	34 29 96	104,95
	2015–2019	29	35 71 71	89,95
	2020–2022	17	36 71 48	54,95
Folha especial “Hornussen & Fondue“ (SN 11)	2018	2	36 06 59	9,95
Suplemento especial “Basler Taube & Postrouten“ (SN 11)	2020	2	36 46 08	9,95
Suplemento especial “Bedrohte Wildtiere“ (SN 11)	2021	1	36 65 44	4,95
Folha esp. “Mein Kanton – unsere Schweiz“ und Block ¹ (SN 11)	2022	2	36 69 85	9,95
¹ „Edição conjunta Áustria, Liechtenstein, Suíça: 150 anos da linha ferroviária Feldkirch – Schaan – Buchs“				
Selos de serviços, selos de correio, selos de franco, de telégrafo e notas de franco (11 A)	1868–1962	42	32 32 97	144,95
Selos de serviço e órgãos internacionais (11 A)	1946–2012	27	31 14 90	94,95
Selos-Crypto-Suíça	2021	1	36 91 58	4,95
Selos-Crypto-Suíça	2022	4	36 89 86	17,95
Combinações se-tenant (11 Z)	1909–1953	28	32 98 82	99,95
	1960–2019	56	31 92 52	194,95
	2020–2022	8	36 71 49	27,95
Folhas Miniatura (11 K)	1963–2009	63	31 57 49	214,95
	2010–2019	57	34 29 97	194,95
	2020–2022	27	36 71 50	89,95
Textos ad. Suíça: disponíveis em separado – Pro Juventute (11 JU)	1912–2019	45	32 09 28	154,95
Textos ad. Suíça: disponíveis em separado – Pro Patria (11 PA)	1938–2019	38	30 68 39	134,95

S-U	Ano	N.º de folhas	Art.	€
S				
 Slovensko (32 SQ)	1939–1945	18	338375	64,95
 Suomi/Finland (44)	1856–1962	47	328976	159,95
Desde reforma monetária	1963–1989	54	320144	184,95
	1990–1999	39	322196	134,95
	2000–2009	58	317801	199,95
	2010–2014	43	343319	149,95
	2015–2019	42	357156	144,95
	2020–2022	20	367010	69,95
 Sverige (42)	1855–1936	32	303363	104,95
	1938–1959	31	320515	99,95
	1960–1969	31	318819	99,95
	1970–1979	50	302110	159,95
	1980–1989	44	303105	139,95
	1990–1999	50	308647	159,95
	2000–2009	63	317445	214,95
	2010–2019	60	342893	184,95
	2020–2022	15	367140	47,95
Folhas Miniatura (42 K)	2004–2022	37	314426	129,95
T				
 Terres Australes et Antarctiques Françaises (15 TA)	1948–1989	33	320043	114,95
	1990–2009	61	313124	214,95
	2010–2019	55	343033	194,95
	2020–2022	21	367206	74,95
U				
 United Nations Nova York (52 NY)	1951–1979	42	320554	144,95
	1980–1999	56	302770	189,95
	2000–2009	47	305738	159,95
	2010–2019	73	343012	249,95
	2020–2022	23	367157	79,95
Geneve (52 GE)	1969–1999	55	336326	184,95
	2000–2009	38	332550	129,95
	2010–2019	60	343013	204,95
	2020–2022	15	367158	49,95
Viena (52 WI)	1979–1999	43	322828	149,95
	2000–2009	40	300627	134,95
	2010–2019	64	343014	219,95
	2020–2022	17	367199	59,95
 United States (53)	1847–1935	60	325136	204,95
	1935–1964	43	314870	144,95
	1965–1975	32	302245	109,95
Inclui Oficiais 1983–85	1976–1987	73	306052	244,95
Inclui Oficiais 1988–91	1988–1995	65	313093	219,95
	1996–1999	49	334190	164,95
	2000–2004	53	324896	179,95
	2005–2009	56	333690	189,95
	2010–2014	49	343027	164,95
	2015–2019	44	357173	149,95
	2020–2022	24	367202	79,95
Folhas Miniatura (53 K)	1994–2009	62	303432	219,95
	2010–2019	74	343025	259,95
	2020–2022	19	367203	69,95
Conjuntos extra de folhas: Oficiais & Selos Jornais (53 ON)	1865–1911	20	338144	69,95

	Ano	N.º de folhas	Art.	€
U				
Cont. US "Farley" Edições esp.: Blocos, Gutter Pairs, etc. (53 FP)	1935	13	309865	47,95
Selos para licença caça DUCK STAMPS (53 HP)	1934–2021	18	320679	64,95
V				
 Vaticano (13) com estados papais	1852–1958	35	328914	119,95
Papa João XX III	1959–1963	15	310773	54,95
Papa Paulo VI + João Paulo I	1963–1978	36	330201	124,95
Papa João Paulo II	1979–2005	92	306798	314,95
Papa Benedikt XVI	2005–2013	36	301266	124,95
Papa Francisco	2013–2019	36	347892	124,95
	2020–2022	19	367153	64,95
W				
 Wallis et Futuna (15 WF)	1920–1979	38	319689	134,95
	1980–1999	48	328758	169,95
	2000–2009	34	307649	124,95
	2010–2019	26	343037	89,95
	2020–2022	7	367233	24,95

Os suplementos Leuchtturm De seguida, encontra os suplementos dos últimos 3 anos, listados de forma completa e clara. A maioria dos suplementos Leuchtturm para os selos do ano anterior é publicada em cada primavera (os suplementos com os selos do ano 2022 são publicados na primavera de 2023). Quando encomendar, tenha em atenção que pode receber os nossos suplementos em dois modelos:

1. sem bolsas de proteção («normal»)
2. com bolsas de proteção («Hawid»)

Sem tiras*			
	2020	2021	2022
A			
Åland (N 44 AP)			
365254*	–*	–*	
€ 5,50	–	–	
365255	366963	369469	
€ 8,95	€ 8,95	€ 8,95	
Åland – Entre ponte pares (N 44 AP)			
365256	366965	369470	
€ 14,95	€ 14,95	€ 14,95	
Alderney (N 06 A)			
364912	366826	369479	
€ 24,95	€ 24,95	€ 24,95	
Andorra – Correio francês (N 07 F)			
365008	366823	369482	
€ 9,95	€ 9,95	€ 9,95	
Andorra – Correio espanhol (N 07 S)			
365202	366824	369483	
€ 9,95	€ 14,95	€ 9,95	
Austrália (N 98)			
365396	367193	369883	
€ 139,95	€ 104,95	€ 114,95	

Suplementos

Sem tiras*			
	2020	2021	2022
A			
Austr. Antarctic Territory (N 98 AT)			
365397	367194	369884	
€ 9,95	€ 9,95	€ 9,95	
Açores (N 09 A)			
365262	366984	–	
€ 14,95	€ 9,95	–	
B			
Belgique / België (N 14)			
364738	366697	369006	
€ 69,95	€ 69,95	€ 69,95	
British Antarctic Territory (N 01 AT)			
365319	367094	369857	
€ 4,95	€ 14,95	€ 9,95	
C			
Canada (51)			
365371	366969	369851	
€ 32,95	€ 37,95	€ 42,95	
Canada – Folhas pequenas (N 51 K)			
–	366971	–	
–	€ 9,50	–	
Canada – «Kiosk Stamps» (N 51 KS)			
365401**	–	–	
€ 19,95	–	–	
Canada – Quarterly Packs (N 51 QP)			
365372	366972	369852	
€ 32,95	€ 42,95	€ 49,95	
Canada – Quarterly Pack «Christopher Plummer» (N 51 QP2)			
–	367336	–	
–	€ 4,95	–	
Ceská Republika (N 32 CZ)			
365386	367106	369874	
€ 39,95	€ 39,95	€ 29,95	

Setores de colecionismo

Sem tiras*			
	2020	2021	2022
C			
China – República Popular (N 93)			
365394	367192	369882	
€ 79,95	€ 74,95	€ 74,95	
Cocos (Keeling) Islands (N 98 CK)			
365393	–	–	
€ 9,95	–	–	
Cyprus (N 48)			
365273	366991	369650	
€ 14,95	€ 19,95	€ 19,95	
Cyprus – Correio turco (N 48 T)			
365316	–	–	
€ 4,95	–	–	
D			
Danmark (N 41)			
365211*	366973*	369445*	
€ 5,50	€ 5,50	€ 7,95	
365212	366974	369444	
€ 8,95	€ 8,95	€ 12,95	
Danmark – Folhas p. cadernos-Esp. (N 41 HS)			
365218	366975	369604	
€ 8,95	€ 8,95	€ 8,95	
Deutschland (N 23 A)			
364595*	366532*	368972*	
€ 17,95	€ 17,95	€ 17,95	
364594	366531	368971	
€ 37,95	€ 37,95	€ 37,95	
Deutschl. – Pares Emissões base (N 23 AP)			
364599	–	368979	
€ 4,95	–	€ 14,95	
Deutschl. – Impressões combinadas (N 23 AZ)			
364597*	366534*	368975*	
€ 2,50	€ 2,50	€ 2,50	
364598	366535	368974	
€ 4,95	€ 4,95	€ 4,95	

Sem tiras*

2020	2021	2022
D		
Deutschl. – Peças de borda de canto (N 23 ER)		
364600	366537	368977
€ 64,95	€ 64,95	€ 59,95
Deutschland – Edições coletivas (N 23 GA)		
–	366539	–
–	€ 4,95	–
Deutschl. – Folhas para cadernos (N 23 HBL)		
364603	366536	368976
€ 4,95	€ 4,95	€ 4,95
Deutschland – Caderno de selos (N 23 H)		
364596	366533	368973
€ 44,95	€ 79,95	€ 29,95
Deutschland – Selos de bobina com campos de código EAN (N 23 EAN)		
364627	–	368980
€ 4,95	–	€ 14,95
Deutschl. – Folhas de notas (MEMO 23 A)		
364602*	366538*	368978*
€ 17,95	€ 17,95	€ 17,95
E		
Eesti (N 34 ES)		
365270	367113	369658
€ 19,95	€ 19,95	€ 19,95
Èire (N 03)		
365199	366980	369603
€ 29,95	€ 24,95	€ 34,95
España (N 08)		
365200*	–*	–*
€ 54,95	–	–
365201	366982	369602
€ 104,95	€ 104,95	€ 99,95
Europa – Edições coletivas (N 71)		
365391	367093	369856
€ 124,95	€ 109,95	€ 114,95
Europa – Seguidores (N 71 B)		
365392	367197	–
€ 24,95	€ 9,95	–
F		
Falkland Islands (N 01 F)		
365320	367095	–
€ 14,95	€ 14,95	–
Føroyar (N 41 F)		
365219*	366977*	369449*
€ 15,95	€ 12,95	€ 12,95
365220	366976	369450
€ 24,95	€ 22,95	€ 22,95
France (N 15)		
364983*	366812*	–*
€ 64,95	€ 64,95	–
364982	366813	369484
€ 104,95	€ 109,95	€ 109,95
France – Blocos «Edition Speciale» (SN 15)		
365132	366821	369487
€ 8,95	€ 17,95	€ 17,95
France – Selos autocolantes para clientes empresariais (N 15 PRO)		
–	366822	–
–	€ 4,95	–

Sem tiras*

2020	2021	2022
F		
France – Folhas pequenas (N 15 K)		
364911	366815	–
€ 9,50	€ 9,50	–
France – Blocos «CNEP» (N 15 CNEP)		
364910	366820	369486
€ 9,95	€ 9,95	€ 9,95
France – Blocos «Souvenir Philat.» (N 15 BS)		
364909	366814	369485
€ 54,95	€ 59,95	€ 59,95
G		
Gibraltar (N 04)		
365197	–	–
€ 29,95	–	–
Great Britain (N 01)		
365204	366978	369654
€ 114,95	€ 94,95	€ 114,95
Great Britain – Emissões base (N 01 D)		
365205	–	369655
€ 13,95	–	€ 13,95
GB – Emissões base Especial (N 01 DS)		
365207	366979	369657
€ 19,95	€ 19,95	€ 9,95
Great Britain – Selos especiais (N 01 C)		
365206	–	369656
€ 99,95	–	€ 99,95
Guernsey (N 06 G)		
364913	366827	369480
€ 39,95	€ 39,95	€ 34,95
Greece / ΕΛΛΑΣ (N 47)		
365272	366990	369649
€ 29,95	€ 29,95	€ 39,95
Grønland (N 41 G)		
365221*	366955*	369446*
€ 15,95	€ 15,95	€ 15,95
365222	366956	369447
€ 24,95	€ 24,95	€ 24,95
Grønland – Caderno de selos (N 41 GH)		
365223	366957	369448
€ 9,50	€ 9,50	€ 13,95
H		
Hongkong – China (N 93 HC)		
365395	–	–
€ 79,95	–	–
Hrvatska / Croatia (N 30 HR)		
365381	367102	369867
€ 34,95	€ 34,95	€ 34,95
I		
Ísland (N 45)		
365264*	–*	–*
€ 7,95	–	–
365265	–	–
€ 13,95	–	–
Isle of Man (N 06 M)		
365196	366829	369478
€ 54,95	€ 74,95	€ 69,95
Israel – com separadores (N 87 TAB)		
365317	367110	369881
€ 24,95	€ 24,95	€ 24,95

Sem tiras*

2020	2021	2022
I		
Israel – Folhas pequenas (N 87 K)		
365318	367111	–
€ 79,95	€ 44,95	–
Italia (N 27)		
365266	366989	369648
€ 69,95	€ 74,95	€ 69,95
J		
Jersey (N 06 J)		
364914	366828	369477
€ 64,95	€ 74,95	€ 74,95
K		
Kosovë/Kosova – Superfície (N 30 KO)		
365382	367191	369869
€ 19,95	€ 19,95	€ 19,95
L		
Latvija (N 34 LA)		
365271	367114	369659
€ 19,95	€ 19,95	€ 19,95
Liechtenstein (N 25)		
364609*	–*	–*
€ 15,95	–	–
364610	366545	368987
€ 27,95	€ 32,95	€ 37,95
Lietuva (N 34 LI)		
365269	367115	369660
€ 14,95	€ 9,95	€ 14,95
Luxembourg (N 17)		
364739	366698	369007
€ 19,95	€ 19,95	€ 29,95
M		
Madeira (N 09 M)		
365263	366985	–
€ 14,95	€ 9,95	–
Magyarország Ungarn / Hungary (N 31)		
365384*	367105*	–*
€ 37,95	€ 37,95	–
365385	367104	369873
€ 69,95	€ 69,95	€ 59,95
Malta (N 05)		
365198	366981	369600
€ 29,95	€ 24,95	€ 29,95
Monaco (N 16)		
364907	366811	369008
€ 22,95	€ 27,95	€ 32,95
Monaco – Caderno de selos (N 16 CA)		
364908	–	369009
€ 4,95	–	€ 4,95
N		
Nederland (N 12)		
364737	366695	369003
€ 54,95	€ 49,95	€ 49,95
Nederland – Folhas pequenas (N 12 V2)		
364740	366696	369004
€ 49,95	€ 44,95	€ 44,95
Nederl. – Selos Crypto (N 12 CRYPTO)		
–	–	369005
–	–	€ 4,95

Sem tiras*		
2020	2021	2022
N		
New Zealand (N 99)		
365398	367195	369885
€ 64,95	€ 64,95	€ 74,95
New Zealand Ross Dependency (N 99 RD)		
365399	367196	369886
€ 4,95	€ 4,95	€ 4,95
Norge (N 43)		
365208*	366958*	369451*
€ 7,95	€ 7,95	€ 7,95
365209	366959	369452
€ 12,95	€ 12,95	€ 12,95
Norge – Caderno de selos (N 43 H)		
365210	366960	369453
€ 9,95	€ 9,95	€ 14,95
Nouvelle-Caledonie (N 15 NC)		
365195	367097	369858
€ 9,95	€ 9,95	€ 14,95
O		
Österreich (N 18)		
364611*	366548*	368989*
€ 19,95	€ 22,95	€ 27,95
364612	366549	368990
€ 34,95	€ 39,95	€ 42,95
Österreich – Selos de dispensador (18 DIS)		
364615	366546	368988
€ 9,95	€ 9,95	€ 9,95
Österreich – Folhas pequenas (N 18 K)		
364613	366550	368991
€ 39,95	€ 39,95	€ 39,95
Österreich – Conjuntos de selos (N 18 H)		
364614	-	368992
€ 44,95	-	€ 39,95
P		
Polska (N 33)		
365388	367107	369875
€ 69,95	€ 59,95	€ 64,95
Portugal (N 09 A)		
365261	366983	-
€ 89,95	€ 89,95	-
Polynesie Française (N 15 PF)		
365194	367098	369860
€ 19,95	€ 19,95	€ 19,95
R		
Rossija (N 35 ROS)		
365389	367108	369877
€ 124,95	€ 109,95	€ 134,95
S		
Saint-Pierre et Miquelon (N 15 PM)		
365009	366825	369481
€ 13,95	€ 13,95	€ 13,95
San Marino (N 26)		
365267	366988	369647
€ 29,95	€ 24,95	€ 24,95
Schweiz / Suisse		
incl. Pro Juventute e Pro Patria (N 11)		
364605*	366540*	368981*
€ 12,95	€ 12,95	€ 15,95
364604	366541	368982
€ 19,95	€ 19,95	€ 24,95

Suplementos

Sem tiras*		
2020	2021	2022
S		
Schweiz – Folhas pequenas (N 11 K)		
364606	366542	368983
€ 42,95	€ 32,95	€ 49,95
Schweiz – Impressões combinadas (N 11 Z)		
364607	366543	368984
€ 9,95	€ 19,95	€ 4,95
Schweiz – Folha (SN 11)		
364608	366544	368985
€ 9,95	€ 4,95	€ 9,95
Schweiz – Pro Juventute (N 11 JU)		
-	-	-
-	-	-
Schweiz – Pro Patria (N 11 PA)		
-	-	-
-	-	-
Schweiz – Selos Crypto (N 11 CRYPTO)		
-	369158	368986
-	€ 4,95	€ 17,95
Slovensko (N 32 SQ)		
365387	-	-
€ 29,95	-	-
Slovenja (N 30 SLO)		
365383	367103	369870
€ 39,95	€ 39,95	€ 39,95
South Georgia & South Sandwich Islands (N 01 FD)		
365321	367096	-
€ 14,95	€ 14,95	-
Suomi / Finland (N 44)		
365224*	366961*	369471*
€ 18,95	€ 15,95	€ 15,95
365225	366962	369472
€ 32,95	€ 27,95	€ 27,95
Sverige (N 42)		
365257*	366966*	369456*
€ 9,95	€ 15,95	€ 9,95
365258	366967	369464
€ 17,95	€ 24,95	€ 17,95
Sverige – Cadernos de impr. combin. (N 42 H)		
365259	366968	-
€ 19,95	€ 24,95	-
T		
Terres Australes et Antarctiques Françaises T.A.A.F. (N 15 TA)		
365379	367099	369862
€ 37,95	€ 27,95	€ 27,95
U		
United Nations Genf (N 52 GE)		
364616	366563	368994
€ 24,95	€ 24,95	€ 19,95
UN Genf – Folhas pequenas (N 52 GEK/1)		
364617	366564	368995
€ 14,95	€ 24,95	€ 29,95
United Nations Genf – Selos personalizados (N 52 GEK/2)		
-	-	368996
-	-	€ 4,95

Leuchtturm

Sem tiras*		
2020	2021	2022
U		
United Nations New York (N 52 NY)		
364618	366565	368997
€ 34,95	€ 54,95	€ 24,95
UN NY – Folha de bandeiras (N 52 NYF)		
364621	-	-
€ 9,95	-	-
UN NY – Folhas pequenas (N 52 NYK/1)		
364619	366566	368998
€ 14,95	€ 24,95	€ 29,95
UN New York – Folhas pequenas Selos personalizados (N 52 NYK/2)		
364620	366567	368999
€ 14,95	€ 14,95	€ 14,95
United Nations Wien (N 52 WI)		
364622	366568	369000
€ 24,95	€ 34,95	€ 19,95
UN Wien – Folhas pequenas (N 52 WIK/1)		
364623	366569	369001
€ 14,95	€ 24,95	€ 29,95
UN Wien – Folhas pequenas Selos personalizados (N 52 WIK/2)		
364624	366570	369002
€ 4,95	€ 4,95	€ 4,95
United States (N 53)		
365373	367091	369854
€ 32,95	€ 32,95	€ 42,95
United States – Folhas pequenas (N 53 K)		
365376	367092	369855
€ 29,95	€ 29,95	€ 34,95
United States – Selos de taxas de licença de caça «Duck Stamps» (N 53 HP)		
-	365377	-
-	€ 4,95	-
V		
Vaticano (N 13)		
365268	366987	369601
€ 27,95	€ 27,95	€ 27,95
W		
Wallis et Futuna (N 15 WF)		
365380	367100	369863
€ 9,95	€ 9,95	€ 9,95

Anos da República Federal e Berlim com bolsas de fixação para o início individual.

Também pode comprar as folhas de álbum impressas com bolsas de proteção para a República Federal e Berlim por ano. A sua vantagem: pode iniciar no momento que pretender e deixar a sua coleção crescer continuamente. Estas páginas também estão estruturadas de acordo com os nossos critérios comprovados: Pode encontrar as séries base e os selos comemorativos reunidos em páginas separadas; as séries de longa data são reunidas após a sua conclusão. Para além das edições em bloco, também são reproduzidos selos individuais como pré-impressão. Um pequeno texto informativo assinala as diferenças de cor, impressão e perfuração das emissões paralelas.

*Modelo com bolsas de fixação

Art.	Ano	N.º de folhas	€*
República Federal			
303053	1949/53	5	19,95
336241	1954/56	5	19,95
308541	1957/59	8	32,95
330768	1960/61	5	19,95
309690	1962/63	3	11,95
319135	1964	5	19,95
302331	1964/65	3	11,95
315513	1966/67	4	16,95
317283	1968	4	16,95
318346	1969	4	16,95
315701	1970	3	11,95
317745	1971	4	16,95
307367	1972	6	24,95
300468	1973	6	24,95
315877	1974	5	19,95
331676	1975	5	19,95
308526	1976	6	24,95
331674	1977	8	32,95
321509	1978	5	19,95
317618	1979	4	16,95
323203	1980	4	16,95
301396	1981	4	16,95
311203	1982	5	19,95
310885	1983	3	11,95
328527	1984	4	16,95
300228	1985	3	11,95
318132	1986	4	16,95
327759	1987	3	11,95
329160	1988	3	11,95
310831	1989	6	24,95
306455	1990	6	24,95
300224	1991	9	37,95
335554	1992	7	29,95
302291	1993	8	32,95
316757	1994	9	37,95
324782	1995	8	32,95
337857	1996	7	29,95
309905	1997	9	37,95

Art.	Ano	N.º de folhas	€*
338135	1998	8	32,95
311163	1999	10	42,95
319031	2000	9	37,95
315717	2001	11	44,95
315876	2002	9	37,95
304030	2003	9	37,95
323990	2004	8	32,95
309280	2005	8	32,95
322654	2006	10	42,95
320849	2007	10	42,95
302890	2008	9	37,95
334658	2009	8	32,95
340109	2010	8	32,95
341900	2011	7	29,95
343985	2012	9	37,95
345783	2013	7	29,95
347212	2014	8	32,95
350519	2015	8	32,95
355756	2016	9	37,95
358287	2017	8	32,95
360160	2018	9	37,95
362462	2019	8	32,95
364594	2020	9	37,95
366531	2021	9	37,95
368971	2022	9	37,95

Berlim			
328327	1970/72	6	24,95
310381	1973	5	19,95
321842	1974	3	11,95
311909	1975	3	11,95
316303	1976	3	11,95
328190	1977	6	24,95
330528	1978	3	11,95
332517	1979	2	8,50
315943	1980	2	8,50
308080	1981	2	8,50
309298	1982	2	8,50
302909	1983	2	8,50
319574	1984	2	8,50
316832	1985	2	8,50
319349	1986	2	8,50
307144	1987	4	16,95
306555	1988	2	8,50
301055	1989	5	19,95
308231	1990	2	8,50

Folhas em branco com bolsas de fixação para folhas de dez

As novas folhas em branco da Leuchtturm são exatamente adaptadas aos novos formatos de dez folhas da Deutsche Post.

Uma bolsa de fixação por folha segura a folha inteira.

Embalagem de 5 folhas 14.95 €

Formatos de folha largura × altura	Folha de álbum Art.
64,5 × 153 mm (ZB1)	331503
138 × 82 mm (ZB2)	324431
82 × 197 mm (ZB3)	300756
82 × 195 mm	
197 × 82 mm	
195 × 82 mm	
165 × 98 mm (ZB4)	330072
98 × 165 mm (ZB5)	316352
116 × 155 mm (ZB6)	325774
111 × 155 mm	
137 × 197 mm (ZB7)	322780
137 × 195 mm	
210 × 105 mm (ZB8)	311763
164 × 116 mm (ZB9)	315980
170 × 240 mm (ZB10)	309935
155 × 116 mm (ZB11)	301272
123 × 176 mm (ZB12)	310609
116 × 164 mm (ZB13)	330083
129 × 91 mm (ZB14)	329686
115 × 158 mm (ZB15)	327650
191 × 104 mm (ZB16)	344715
130 × 170 mm (ZB17)	366808
113 × 193 mm (ZB18)	366809
84 × 170 mm (ZB19)	366810
90 × 193 mm (ZB20)	368856



1 Encadernação de argolas Apollo

Mecanismo de argolas estável (sistema de 16 furos). Capacidade: até 60 folhas de álbum impressas, incl. caixa de proteção

▬▬▬ 320 × 332 × 65 mm

Art. 31 6864 (azul)

Art. 32 6305 (verde)

Art. 32 1222 (vermelho)

Art. 32 3529 (preto)

Preço por conjunto

69.95 €

2 Encadernação de mola Atlas A

Encadernação azul para arquivo sem furos, molas de aço resistentes para uma fixação segura, inclui caixa de proteção

▬▬▬ 297 × 330 mm

Art. 33 6040

84.95 €

Art. 34 1219 (Relevo: DE)

89.95 €

3 Tampa de parafuso Delta

Mecanismo de parafuso estável, verso reto, capacidade: até 100 folhas de álbum impressas, incl. caixa de proteção

Art. 31 6046 (verde)

Art. 32 3800 (vermelho)

Art. 31 3325 (azul)

Preço por conjunto

69.95 €

4 Capas de proteção de folhas Stella

Fichas para folhas em poliéster, isenta de plastificante, transparente, adequada para todas as folhas de álbuns

▬▬▬ 278 × 313 mm

Art. 32 0856 (embal. de 5 unidades) **13.95 €**

5 Folhas em branco Orion

Tiras de película de qualidade soldadas, isentas de plastificante, junta de linho dupla, cartão de elevada qualidade

▬▬▬ 275 × 310 mm

Art. 32 9247 (Formato de bolso 190 × 255 mm)

Art. 32 7315 (H: 124 mm)

Art. 30 0333 (H: 81 mm)

Art. 30 0469 (H: 60 mm)

Art. 30 1857 (H: 46 mm)

Art. 33 6035 (H: 38 mm)

Art. 31 8425 (H: 32 mm)

Preço por embalagem

(embalagem de 5 unidades)

22.95 €

6 Folhas em branco «Alemanha»

Folhas de álbuns com impressão «Alemanha» para expansão individual da sua coleção

▬▬▬ 275 × 310 mm

Art. 33 4696 (embal. de 10 unidades) **14.95 €**

7 Folhas em branco

Para expansão individual da sua coleção. Pode encontrar modelos diferentes na página 60

▬▬▬ 275 × 310 mm

Preço por embalagem

(embal. de 10 unidades) a partir de **8.95 €**



Incl. caixa de proteção

1



2

Disponível com ou sem relevo



3

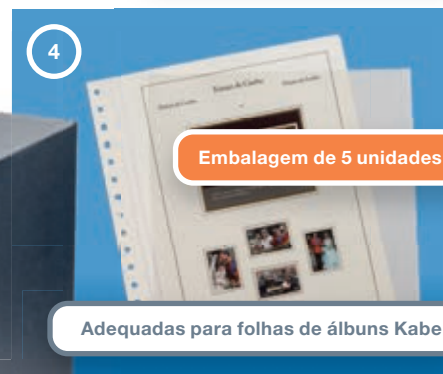

4

Embalagem de 5 unidades

Adequadas para folhas de álbuns Kabe



5

Embalagem de 5 unidades

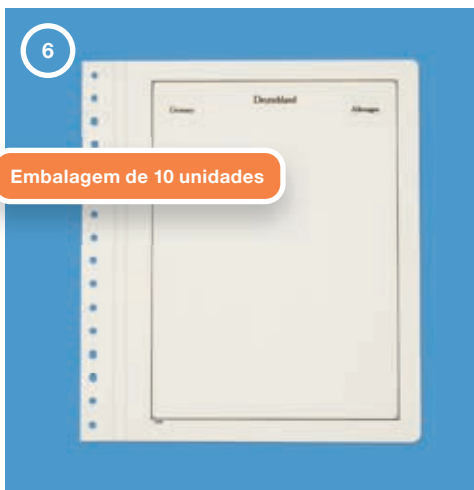

Embalagem de 10 unidades

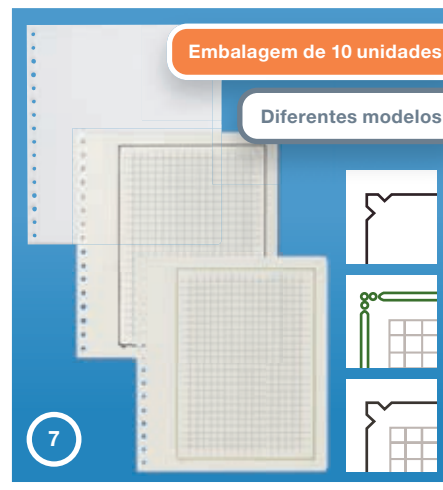

7

Embalagem de 10 unidades



Diferentes modelos



Folhas de álbum impressas Kabe Alemanha		Ano	Nº. de folhas	Art.	€
República Federal (23 A)¹		1949–1959	19	309595	64,95
		1960–1969	31	309623	104,95
		1970–1974	25	306672	84,95
		1975–1979	28	314066	94,95
		1980–1984	22	316998	74,95
		1985–1989	20	303441	64,95
		1990–1994	38	311499	129,95
		1995–1999	44	332255	149,95
		2000–2004	47	326808	159,95
		2005–2009	46	332452	154,95
		2010–2014	40	343248	134,95
		2015–2019	43	357177	144,95
		2020–2022	28	367235	94,95
	República Federal – Pares horizontais (23 AP)¹		1959–2022	34	313165
Folhas de álbuns neutras para selos postais de máquinas autocolantes			5	361342	16,95
5 campos Título Deutschland Bundesrepublik ¹					
Berlim (23 B)¹		1948–1959	14	308146	47,95
		1960–1969	16	305493	54,95
		1970–1979	32	323906	109,95
		1980–1990	28	334053	99,95
Berlim – Impressões combinadas (23 BZ)¹		1949–1989	23	316675	74,95
RDA (24)¹		1949–1959	43	323155	154,95
		1960–1969	86	317017	294,95
		1970–1976	80	332118	279,95
		1977–1985	80	334091	279,95
		1986–1990	36	329404	124,95
RDA – Folhas pequenas (24 K)¹		1978–1990	21	308710	69,95
RDA – Selos de serviço (selos regist. e selos de encom.) incl. ZKD (24 D)¹			26	318670	89,95
Alemanha 1849–1959 /		1849–1872	25	335594	84,95
Alemanha antiga sem Baviera e Vurtemberg (19 A)¹					
Baviera (19 B)¹		1849–1920	27	326831	94,95
Vurtemberg (19 W)¹		1851–1923	21	311723	69,95
Império Alemão / Império (20/1)		1872–1918	21	312964	79,95
Império Alemão / República (20/2)		1919–1932	46	323292	174,95
Colónias e estações de correio estrangeiras (21 A)¹			31	328859	109,95
Danzig incluindo Port Gdansk (21 B)¹		1920–1939	40	325293	139,95
Memel (21 C)²		1920–1923/1939	17	307112	59,95
Território da Bacia do Sarre (21 D)¹		1920–1935	20	320209	69,95
Territórios ocupados na I. Guerra Mundial (21 E)²		1915–1921	11	336431	44,95
Territórios de votação (21 F)¹		1920–1922	15	315805	49,95
Império Alemão (22 A)		1933–1945	56	301197	194,95
Boêmia e Morávia (22 B)		1939–1944	15	301715	54,95
Governo Geral (22 C)²		1939–1944	15	304191	54,95
Territórios ocupados:		1940–1945	12	333219	47,95
Alsácia, Lorena, Luxemburgo, Ucrânia Oriental, Estónia, etc. (22 D)					
Alemanha, correio local (23 LOK)¹		1945–1946	60	331186	209,95
Zona americana e britânica incl. edição coletiva (23 AB)		1945–1949	21	301604	74,95
Zona francesa (23 F)		1945–1949	20	305645	74,95
Zona Soviética (24 S)		1945–1949	34	325107	129,95
Saarland (23 D)		1947–1959	25	301771	89,95

Folhas de álbum impressas Kabe

Perfuração para 16 argolas. As folhas e álbuns Kabe «sem dobra» com bolsas de proteção coladas em poliestireno isentas de plastificante protegem e apresentam os selos. Ilustração de todas as imagens de selos em tamanho original e monocromática. A junta de linho dupla garante uma longa vida útil.
Format: 275 x 310 mm.

Folhas em branco – Modelo	Papel de álbum	Cartão para álbuns extra forte – dobra com ranhura Cor: Marfim	Cartão para álbuns extra forte – junta de linho Cor: Marfim	Cartão para álbuns extra forte – junta de linho Cor: Branco
Sem pré-impressão	–	Art. 338570	–	–
 Com linha de borda preta (concepção tradicional)	Art. 308709	Art. 331103	Art. 326598	Art. 335553
 Com linha de borda verde e impressão inferior de rede	Art. 307785	–	–	–
 Com linha de borda preta e impressão inferior de rede	Art. 335916	–	–	–
Preço por embalagem (embalagem de 10 unidades)	€ 8,95	€ 11,95	€ 14,95	€ 14,95

Bi-Collect Unido numa só folha: selos da Casa da Moeda e carimbados! Esta ideia de álbum duplo encontrou muitos seguidores entre os colecionadores de longa data e é uma grande ajuda para os principiantes. Num relance, é possível ver quais os selos que ainda faltam, não podia ser mais claro! O Kabe bi-collect existe sem dobra. Os motivos dos selos são pré-impressos duas vezes em cartão de elevada qualidade, uma para os selos da Casa da Moeda e outra para os selos carimbados. O KABE sem dobra é um desenvolvimento especial de uma bolsa de proteção transparente que protege os selos das influências mecânicas e atmosféricas. As pré-impressões fiéis ao original estão divididas em grupos lógicos. As folhas com junta de linho dupla garantem uma longa durabilidade. Cartão de álbum sem ácido e madeira 175g/m². Com bolsas de proteção.

Ano	N.º de folhas	Art.	€
República Federal BI (23 A BI)			
1949–1959	32	307237	109,95
1960–1969	47	313271	159,95
1970–1974	41	320465	139,95

Ano	N.º de folhas	Art.	€
República Federal BI (23 A BI)			
1975–1979	44	332203	149,95
1980–1984	38	332940	129,95
1985–1989	35	336617	119,95
1990–1994	63	336677	214,95
1995–1999	81	303388	279,95
2000–2004	83	336527	284,95
2005–2009	79	336264	269,95
2010–2014	69	343109	234,95
2015–2019	73	357176	249,95
2020–2022	47	367236	159,95
Zona americana + britânica, incl. edições coletivas (23 AB BI)			
1945–1949	26	330765	84,95
BI-Berlin (23 B BI)			
1948–1954	20	330846	69,95
1955–1959	11	310791	34,95
1960–1964	9	300116	27,95

Ano	N.º de folhas	Art.	€
Berlim BI (23 B BI)			
1965–1969	16	338332	54,95
1970–1974	26	337202	89,95
1975–1979	25	309008	84,95
1980–1984	22	302957	74,95
1985–1990	28	303449	99,95
RDA BI (24 BI)			
1949–1954	31	328149	109,95
1955–1959	45	330718	154,95
1960–1964	57	309120	199,95
1965–1969	85	312687	299,95
1970–1974	93	325470	324,95
1975–1979	85	321951	299,95
1980–1984	73	304829	254,95
1985–1990	70	300960	244,95





1 Encadernação de argolas Moc

Incl. caixa de proteção, com cobertura de couro sintético e mecanismo de 4 argolas, capacidade: até 115 folhas de álbum impressas Moc

LLL 313 × 283 × 60 mm

Art. 33 1829 (azul)

Art. 32 4957 (vermelho)

Art. 33 2718 (verde)

64.95 €

2 Folhas em branco Moc LB

Folhas de cartão em formato de álbum, incluindo bolsa de proteção em poliéster

LLL 240 × 280 mm

2 bolsas (190 × 124 mm)

Art. 32 1047

Art. 31 6731

(embalagem de 10 unidades)

27.95 €

3 Folhas em branco Moc

para a sua coleção individual ou para complementar, personalizado

LLL 240 × 280 mm

a **Com linha de borda preta**

Art. 30 8623 (embalagem de 50 unidades)

b **Com impressão de rede**

Art. 32 8549

(embalagem de 50 unidades)

27.95 €



32 1047

31 6731



	Nº. de folhas	Ano	Art.	€
França I	63	1849–1939	320241	194,95
França II	79	1939–1958	31 7970	239,95
França III	68	1959–1975	335339	209,95
França IV	40	1976–1982	300651	114,95
França V	43	1983–1989	309812	129,95
França VI	40	1990–1994	31 5491	114,95
França VII	47	1995–1999	337489	134,95
França VIII	76	2000–2004	302983	219,95
França IX	105	2005–2009	31 1899	304,95
França X	114	2010–2014	343171	359,95
França XI	114	2015–2019	357179	359,95
França XII	76	2020–2022	367237	239,95
França – Sobreimpressão CFA	15	1949–1974	31 7354	47,95

Folhas de álbum impressas Moc (incl. bolsas de fixação Hawid)	Nº. de folhas	Ano	Art.	€
França				
Blocos «Edition Speciale»	1	2019	362924	4,50
Blocos «Edition Speciale»	2	2020	365133	8,95
Blocos «Edition Speciale»	4	2021	366836	17,95
Blocos «Edition Speciale»	4	2022	369501	17,95
Folhas pequenas	27	2000–2021	300077	89,95
Caderno de selos	43	2000–2010	301594	154,95
«Orphelins de la guerre» & «Ryder Cup»	2	2018	360862	8,95
Antigas colónias francesas, representações no estrangeiro				
Afrique-Équatoriale française (AEF)	30	1936–1958	316219	104,95
Afrique-Occidentale française (AOF)	13	1944–1959	310144	44,95
Alaouites – Rouad	8	1916–1929	341298	27,95
Alexandrette	4	1938	341230	13,95
Algérie / al-Ġazā'ir (antes da independência)	52	1924–1958	314138	189,95
Anjouan	2	1892–1912	341233	6,95
Annam & Tonkin	1	1888	341234	3,95
Bénin (antes da independência)	4	1892–1894	316572	13,95
Bureaux de poste français en Egypte (Alexandrie, Port Said)	12	1899–1930	341294	42,95
Bureaux de poste français en Chine (Canton, Hoi-Hao, Kouang-Tchéau, Mongtzeu, Pakhoi, Tchongking, Yunnan-Fou)	41	1901–1942	341293	139,95
Bureaux de la Mèr Égée (Castellorizo, Cavalle, Crète, Dédéagh, Port-Lagos, Vathy)	10	1893–1920	341297	34,95
Cameroun (antes da independência)	31	1915–1961	330557	109,95
Chine française	8	1894–1922	311568	27,95
Cilicia	10	1919–1921	341238	34,95
Cochinchine / Nam Kỳ	1	1886–1888	341239	3,95
Comores / Komori	19	1950–1975	341240	69,95
Congo français	16	1891–1933	330912	54,95
Côte française des Somalis	39	1894–1967	332190	134,95
Côte d'Ivoire (antes da independência)	21	1892–1942	325521	74,95
Dahomé (antes da independência)	17	1899–1942	313846	59,95
Deutschland – Zona francesa	14	1945–1949	341232	49,95
Empire colonial français	8	1859–1948	316334	27,95
Établissements français de l'Inde	29	1892–1952	341252	104,95
Fezzan & Ghadames	9	1943–1951	341295	32,95
Gabon (antes da independência)	14	1886–1933	330964	49,95
Grande Comore / Njazidja	2	1897–1912	341246	6,95
Grand Liban	34	1924–1946	341247	119,95
Guadeloupe / Gwadeloup	24	1884–1947	341248	84,95
Guinée (antes da independência)	19	1892–1944	321675	69,95
Guyane	25	1886–1947	327160	89,95
Haut Sénégal	4	1906–1915	341249	13,95
Haute-Volta (antes da independência)	7	1920–1931	337071	24,95
Indochine française	42	1889–1949	311892	149,95
Jerusalem / Jeruschalajim	2	1948	341253	6,95
Latakia	4	1931	341257	13,95
Levant français	7	1895–1943	341258	24,95
Madagascar / Madagasikara (antes da independência)	37	1889–1956	313155	129,95
Madagascar / Madagasikara – Territórios dependentes (Diégo-Suarez, Majunga, Saint – Marie de Madagascar)	6	1890–1895	341296	22,95
Martinique / Martinik	24	1886–1947	341261	84,95
Mauritanie (antes da independência)	17	1906–1944	325504	59,95
Mayotte	2	1892–1912	341262	6,95
Memel / Njemen	9	1920–1922	341263	32,95
Mohéli / Mwali	1	1906–1912	341264	3,95
Niger (antes da independência)	14	1921–1942	302555	49,95
Nosy Be	3	1889–1894	341266	9,95
New Hebrides / Nouvelles-Hébrides	50	1908–1979	341267	174,95
Obock	6	1892–1894	341268	22,95

Folhas de álbum impressas Moc (incl. bolsas de fixação Hawid)	Nº. de folhas	Ano	Art.	€
Oceania	23	1892–1956	31 6521	79,95
Oubangui-Chari	9	1915–1931	34 1269	32,95
Réunion (antes de CFA)	31	1852–1947	32 1297	109,95
Sénégal (antes da independência)	22	1887–1946	32 9361	74,95
Senegambia	1	1903	34 1275	3,95
Soudan français	14	1894–1943	30 7059	49,95
Syria (antes da independência)	42	1919–1945	34 1276	149,95
Territoire français des Afars et des Issas (TFAI)	18	1967–1977	34 1227	64,95
Territoire de l'Inini	8	1932–1944	31 3578	27,95
Tahiti	4	1882–1915	34 1277	13,95
Tchad (antes da independência)	7	1922–1933	31 3734	24,95
Togo	24	1916–1959	30 5868	84,95
Tūnis (antes da independência)	38	1888–1956	33 1311	139,95
Zanzibar	5	1894–1904	34 1281	17,95
Países francófonos				
Andorra – Correio francês I	39	1931–1989	33 2656	134,95
Andorra – Correio francês II	36	1990–2009	30 2878	124,95
Andorra – Correio francês III	23	2010–2019	34 3175	79,95
Andorra – Correio francês IV	7	2020–2022	36 7238	24,95
Maroc / al-Mağrib I (antes da independência)	44	1891–1956	31 8994	149,95
Mayotte	30	1997–2011	32 0235	104,95
Nouvelle-Calédonie I	33	1859–1958	33 5793	114,95
Nouvelle-Calédonie II	49	1958–1989	31 0108	174,95
Nouvelle-Calédonie III	42	1990–1999	32 1493	129,95
Nouvelle-Calédonie IV	40	2000–2009	30 9031	139,95
Nouvelle-Calédonie V	37	2010–2019	34 3177	134,95
Nouvelle-Calédonie VI	8	2020–2022	36 7239	27,95
Polynésie française I	63	1958–1989	32 2649	219,95
Polynésie française II	40	1990–1999	30 4090	139,95
Polynésie française III	35	2000–2009	31 3417	124,95
Polynésie française IV	42	2010–2019	34 3178	154,95
Polynésie française V	13	2020–2022	36 7240	47,95
Saint-Pierre et Miquelon I	36	1885–1958	33 3954	124,95
Saint-Pierre et Miquelon II	14	1958–1976	32 1536	47,95
Saint-Pierre et Miquelon III	57	1986–2009	30 9884	199,95
Saint-Pierre et Miquelon IV	39	2010–2019	34 3179	149,95
Saint-Pierre et Miquelon V	10	2020–2022	36 7241	39,95
Wallis et Futuna I	19	1920–1960	30 7567	69,95
Wallis et Futuna II	37	1961–1989	33 8049	129,95
Wallis et Futuna III	27	1990–1999	33 7317	99,95
Wallis et Futuna IV	33	2000–2009	32 2148	119,95
Wallis et Futuna V	25	2010–2019	34 3181	104,95
Wallis et Futuna VI	7	2020–2022	36 7243	27,95

Suplementos MOC (incl. bolsas de fixação HAWID)			
2020	2021	2022	
Andorra – Correio francês			
365011	366834	369497	
€ 9,50	€ 9,50	€ 9,50	
France			
364984	366830	369499	
€ 99,95	€ 104,95	€ 109,95	
France – Selos autocolantes para clientes empresariais			
–	366837	–	
–	€ 4,95	–	
France – Blocos «Souvenir Philatelique»			
364985	366831	369500	
€ 54,95	€ 59,95	€ 59,95	

2020	2021	2022	
France – Folhas pequenas			
364986	366832	–	
€ 8,95	€ 8,95	–	
France – Blocos «Edition Spéciales»			
365133	366836	369501	
€ 8,95	€ 17,95	€ 17,95	
Monaco			
365010	366833	369498	
€ 22,95	€ 27,95	€ 32,95	
Nouvelle-Calédonie			
365403	367116	369908	
€ 9,95	€ 9,95	€ 14,95	
Polynésie française			
365404	367117	369911	
€ 19,95	€ 19,95	€ 19,95	

2020	2021	2022	
Saint-Pierre et Miquelon			
365012	366835	369488	
€ 13,95	€ 13,95	€ 13,95	
Terres australes et antarctiques françaises (TAAF)			
365405	367118	369912	
€ 34,95	€ 27,95	€ 27,95	
Wallis et Futuna			
365406	367119	369913	
€ 9,95	€ 9,95	€ 9,95	

A

Álbuns

Classificadores para cartas	26-32, 67
para folhas de selos	19-25, 27
para documentos	42
para folhas de primeiro dia	22-25
para FDCs	27
para postais	27
Folio	26-27
Grande	24
Kanzlei	22-23
Maximum	24
Optima	25
com designação do país	10-11
Optima	19-20
Vario	21

Álbuns de folhas

42

Álbum FDC

27

Álbuns impressos

Kabe 58

Leuchtturm 6-9

Moc 61

Álbuns de selos

Classificadores 26-32, 67

com pré-impressão 6-9

Anos

57

Autocolantes, etiquetas

de países, autocolantes 12

B

Barra de leitura 37

Base de trabalho Basis 41

Base Basis 41

Bolsas de blocos 17

Bolsas de fixação 16-18

Bolsas de proteção Hawid 16-18

Bolsa para documentos

Impervius 40

Bolsa para documentos

Impervius 40

C

Cantos autocolantes 41

Caixa de arquivo 33

Caixas de arquivo Logik 33

Caixas de coleção 33

Caixa de colecionismo 67

Caixa Intercept 33

Caixa retro 67

Capas de proteção

de folhas Stella 58

Cartões de exposição 34

Catálogo, DNK 68

Catálogo de selos DNK 68

Chave de perfuração 41

Classificador Couro 31

Classificadores 26-32, 67

Classificadores Basic 29

Classificadores Comfort 30-31

Classificadores Premium 32

Cola Hawid 18

Cofre

Cofre livro 40

Cofre Kavent 40

Cofre lata Pomodoro 40

Cortador de películas 18

D

Dobras adesivas Fasto 41

E

Encadernações de álbuns

ver Encadernações B

Etiquetas com setores de colecionismo / designação do país 12

Encadernação

para folhas de

álbum impressas 10-12, 58, 61

Folio 24

Grande 22-23

Kanzlei 24

Maximum 25

Optima 19-20

Vario 21

Encadernação de argolas

Apollo 58

Excellent 12

Folio 24

Grande 22

Kanzlei 24

Maximum 25

Moc 61

Optima 19

Vario 21

Encadernação de argolas

Apollo 58

Encadernação de argolas

Excellent 12

Encadernação de barra

de torção 10-11

Encadernação de barra

de torção Classic com

designação do país 10

Encadernação de mola Atlas 58

Encadernação de mola

Atlas A 58

Encadernação

de barra de torção Perfect 10-11

Etiquetas de identificação 42

Etiquetas de países 12

F

Fichas

para cartas e postais 34

Folio 24

Grande 23

Kanzlei 24

Maximum 25

Optima 20

Placas R 15

Vario 21

Fichas de proteção HP 34

Folhas de álbuns neutras

A4 / Grande 23

Kabe 58

Leuchtturm 13

Moc 61

Folhas LB 14, 61

Folhas de álbuns

Folhas LB 14

com designação do país 13

Folhas de álbuns neutras 13

Folhas de álbum impressas

Kabe 59-60

Leuchtturm 43-57

Moc 61-63

Folhas de dez Folhas

em branco 57

Folhas de primeiro dia, álbum 27

G

H

Hawid

Stick de cola 18

Bolsas de fixação 16-18

Cortador de películas 180 18

Cola especial 18

I

J

K

Kabe

Álbuns 58

Folhas de álbuns 58

Folhas de álbum impressas 59-60

L

Lâmpada de teste 39

Lâmpadas de teste de UV 39

Lâmpadas de teste de UV

Holmes 39

Lâmpadas (UV) 38-39

Lâmpada UV dupla 39

Lupas LED 36-37

Lupa de leitura 36

Lupas 36-38

Lupa de ampliação 36

Lupa de apoio Bullauge 37

Lupa de bolso 36

Lupas de cabo 38

Lupa de campo claro 37

Lupa dobrável 36

Lupa de secretária 37

Lupa de pescoço 37

Livro de secagem 42

M

Mala 33

Mala de colecionismo 33

Malas de colecionismo Cargo 53

Microscópios 39

Microscópio digital 39

Microscópio digital LCD 39

Microscópio zoom 39

N

O

Orion (Kabe) 58

P

Passatempo Classificador 28

Pastas de argolas Kurt 20, 22

Pinças 41

Pinças Luxus 41

Placas de inserção

Alpha 15

Grande 23

Placas de inserção ALPHA 15

Placas R 15

Postais

Álbum 26-27

Fichas de proteção 34

R

Retro

Classificador 67

Caixa de colecionismo 67

S

Sistema Folio 24

Sistema Kanzlei 24

Sistema Grande 22-23

Sistema Maximum 25

Sistema Optima 19-20

Sistema Vario 21

Suplementos

Leuchtturm 54-56

Moc 63

Suporte para álbum 41

Suporte para álbum Present 41

T

Tampa de parafuso Delta 58

U

V

Verificador/Localizador

da marca de água 35

Verificador da marca de água

Sherlock 35

W

Z

• A minha lista de desejos •

Leuchtturm

Crie o seu próprio Hall of Fame.



**Colecionar faz
parte de nós.**

Descubra os nossos novos álbuns de cartas colecionáveis para desporto, jogos e fantasia nos formatos Pro, Pro Small, Slim e Slim Small. As suas cartas colecionáveis - devidamente guardadas.

Mais de 4.000 acessórios para colecionadores na loja em leuchtturm.com

Classificadores e caixa de selos em estilo «retro»

Os conhecedores escolhem a Leuchtturm – hoje como antes.

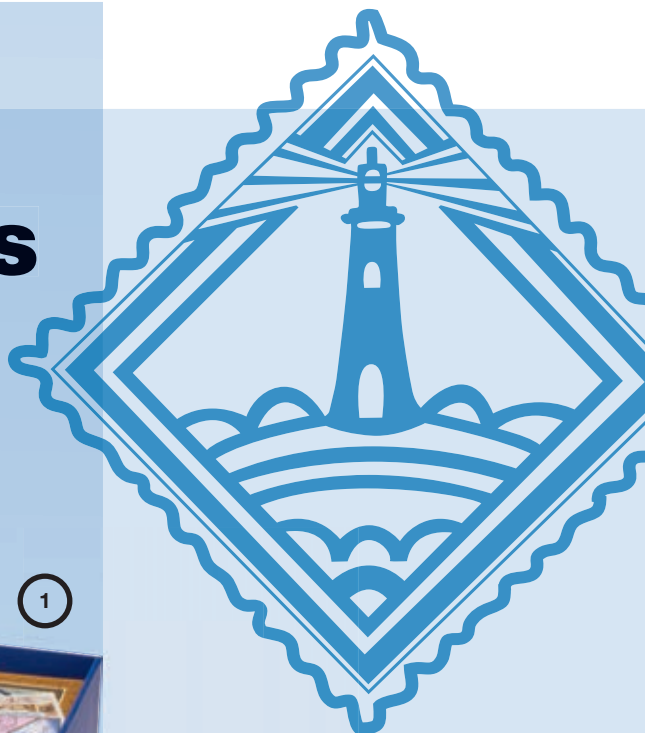

Novo

A Leuchtturm sempre adaptou o aspeto dos seus produtos acessórios ao espírito da época e reviu repetidamente a sua imagem ao longo das décadas. Com o farol amarelo brilhante, a Leuchtturm recupera um clássico de design da sua história de sucesso de mais de 100 anos e dá vida ao motivo em caixas de selos e classificadores.



Novo

1 Caixa de selos retro

Para o armazenamento temporário sem pó

▬▬▬ 300 × 120 × 200 mm

Art. 3686 19

14.95 €

2 Classificador de selos retro

Cobertura não acolchoada, 16 páginas brancas, 9 tiras por página, folha intercalar em papel cristal (dupla)

▬▬▬ 250 × 305 mm (aprox. DA4)

Art. 3686 14

14.95 €

3 Camião retro

Escala 1:43, camião Büssing 8000, baseado no modelo dos anos 50, zinco fundido

▬▬▬ 185 × 75 × 50 mm

Art. 3363 68

99.95 €



Apenas um pequeno número de unidades disponíveis



Leuchtturm

Must Haves

1 Microscópio digital LCD DM3

Ampliação de 10 até 500 vezes, ecrã iluminado a cores de 3,5" (LCD), pode ser utilizado sem PC ou computador portátil, sensor de pixéis ativo com 5 megapixéis, 8 LED, zoom digital de 4 vezes, incl. cartão SD de 4 GB para armazenar gravações, incl. saída USB e AV

■ Bateria de iões de lítio, recarregável
▮▮▮ 105 × 230 × 150 mm

Art. 346680

219.95 €



1

2

3

4



2 Encadernação de argolas Excellent DE

Cobertura granulada de couro sintético, encadernação de 13 argolas, dois viradores de folhas, capacidade: até 100 páginas impressas, incl. caixa de proteção

▮▮▮ 315 × 325 × 60 mm

Art. 334966

(verde)

69.95 €

3 Catálogo de selo DNK 2024

Mais de 850 páginas a cores, sistema de numeração Michel, informações detalhadas sobre todos os selos alemães desde 1849, incluindo edições coletivas, avaliações atuais

Art. 370209

14.95 €

4 Lupa telescópicas LU 2

Com 2 lentes, cada uma com uma ampliação diferente (2,5x/5x), lentes em acrílico, caixilho da lente e haste em plástico preto
Lentes Ø 75 mm

Art. 337993

11.95 €

Leuchtturm Gruppe GmbH & Co. KG
Am Spakenberg 45 · 21502 Geesthacht · Alemanha

Telefone +49 (0) 4152 · 8 01 200 (Alemanha)
Telefone +49 (0) 810 · 000 216 (Áustria)

service@leuchtturm.com
leuchtturm.com

Leuchtturm



Art. 371053